

**KŘOVINOŘEZ VARI 432HB / 522HB****NÁVOD K POUŽÍVÁNÍ,  
ÚDRŽBA A NÁHRADNÍ DÍLY  
(PŮVODNÍ NÁVOD K POUŽÍVÁNÍ)**

**PŘEČTĚTE SI POZORNĚ TENTO NÁVOD JEŠTĚ DŘÍVE, NEŽ  
ZAČNETE PRACOVAT SE STROJEM**



**UPOZORNĚNÍ: NEZAPOMEŇTE SI PŘEČÍST TEXT U TOHOTO  
SYMBOLU, PROTOŽE SE TÝKÁ DŮLEŽITÝCH BEZPEČNOSTNÍCH  
PŘEDPISŮ.**

**BEZPEČNOSTNÍ PŘEDPISY:**  
**Než začnete pracovat se strojem**

Tento křovinořez je určen pouze k sekání trávy, křoví, rozvětvených křovin a trsů rostlin. Jakékoliv jiné použití křovinořezu, neuvedené v této příručce, by mohlo ohrozit bezpečnost vašich pracovníků.

- Přečtěte si pozorně pokyny, týkající se bezpečnosti ještě dříve, než začnete pracovat. Uložte tento návod k použití na bezpečné místo, abyste se do něj mohli podívat, pokud by vznikl nějaký problém.
- Křovinořez, který jste si koupili, je určený pouze k sekání trávy, rozvětvených křovin a trsů rostlin.
- S křovinořezem smí pracovat pouze dospělé a způsobilé osoby, které byly řádně proškoleny a seznámeny s funkcí a činnostmi křovinořezu kvalifikovaným odborníkem nebo Vaším místním prodejcem.
- Jako uživatel křovinořezu jste zodpovědný za bezpečnost jakékoliv osoby nebo předmětu, které by mohly stát uvnitř vašeho pracovního prostoru.
- Všechny osoby, zvířata a choulostivé předměty se musí držet ve vzdálenosti minimálně 15 metrů od stroje a pracovní plochy.
- S křovinořezem pracujte pouze tehdy, jste-li zdravotně v pořádku; neužívejte alkohol ani léky, které by mohly snížit vaši pozornost.
- S křovinořezem pracujte výhradně za denního světla a při dobré viditelnosti.
- Vždy noste vhodný pracovní oděv a odpovídající ochranné pomůcky: uzavřenou pracovní obuv nebo holínky s protiskluzovou podrážkou, ochrannou přilbu a rukavice. Nikdy nezapomeňte brýle nebo ochranný štít a k ochraně sluchu před vysokou hladinou hluku používejte ochranná sluchátka. Stáhněte si vlasy, aby vám nepadaly na ramena.
- Nikdy nepoužívejte jiné řezné ústrojí, než jaké bylo dodáno výrobcem a používejte výhradně originální náhradní díly, dodávané výrobcem. Nikdy neodkládejte osobní ochranné pomůcky, protože by to mohlo ohrozit vaši bezpečnost.
- Používejte výhradně řezné ústrojí v perfektním stavu. Nikdy nepoužívejte zlomené, opotřebené, deformované, zohýbané nebo popraskané řezné části.
- Nikdy nespouštějte a nepoužívejte zařízení blízko budovy nebo uvnitř budovy, protože existuje určité riziko intoxikace výfukovými plyny. S palivem manipulujte výhradně v otevřeném prostoru, mimo zdrojů tepla, jisker nebo plamene a samozřejmě s vypnutým motorem. Při manipulaci s palivem nikdy nekuřte a nepoužívejte telefon.
- Ujistěte se, že veškerá bezpečnostní zařízení a ochranné pomůcky jsou v dobrém provozním stavu. Veškeré opravy a výměny dílů se smí provádět výhradně při vypnutém motoru a zastaveném řezném ústrojí.
- Mějte na paměti déle trávající dopad vibrací. Doporučujeme čas od času přerušit práci a udělat si krátké přestávky.
- Sekaná tráva a křoví, zvířené ve vzduchu, může způsobovat alergické reakce.

## Piktogramy zaměřené na bezpečnost

### 1. Varování, upozornění, nebezpečí



2. Přečtete si dokumentaci a bezpečnostní pokyny, obsažené v tomto návodu.



3. Při práci používejte osobní ochranné pomůcky k ochraně zraku a sluchu. Noste ochrannou přilbu.



4. Noste i ochrannou obuv a rukavice.



5. Ruce a nohy se nesmí nikdy dostat do blízkosti otočných částí. Vždycky stůjte v bezpečné vzdálenosti od řezného ústrojí.

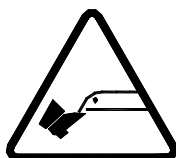

6. Pro spuštění stroje stiskněte červené tlačítko na pravé rukojeti.

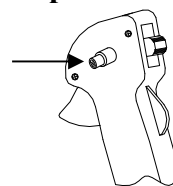

7. Dávejte pozor na možné odlétávání předmětů.



8. Varování: osoby, zvířata a choulostivé předměty nesmí stát blíže jak 15 metrů kolem pracovní plochy.

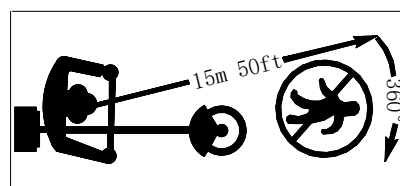

9. Garantovaná hladina hluku.



10. Nebezpečí, riziko intoxikace

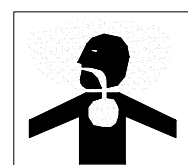

## 11. Horký povrch, nebezpečí popálení.



## 12. Nebezpečí požáru nebo výbuchu



### Popis bezpečnostního zařízení a ochranných pomůcek

- |   |  |
|---|--|
| <ul style="list-style-type: none"> <li>A) Ochranná přilba</li> <li>B) Sluchátka</li> <li>C) Štít - ochrana před možnými odletujícími předměty</li> <li>D) Popruh</li> <li>E) Rukavice</li> <li>F) Kryt řezného ústrojí</li> <li>G) Ochranná obuv</li> </ul> | <ul style="list-style-type: none"> <li>H) Pevný pracovní oděv</li> <li>I) Antivibrační podpěra</li> <li>L) Rukojeť s páčkou ovládání otáček motoru a s tlačítkem STOP</li> <li>M) Motor s ochranou proti přehřátí</li> </ul> |
|---|--|

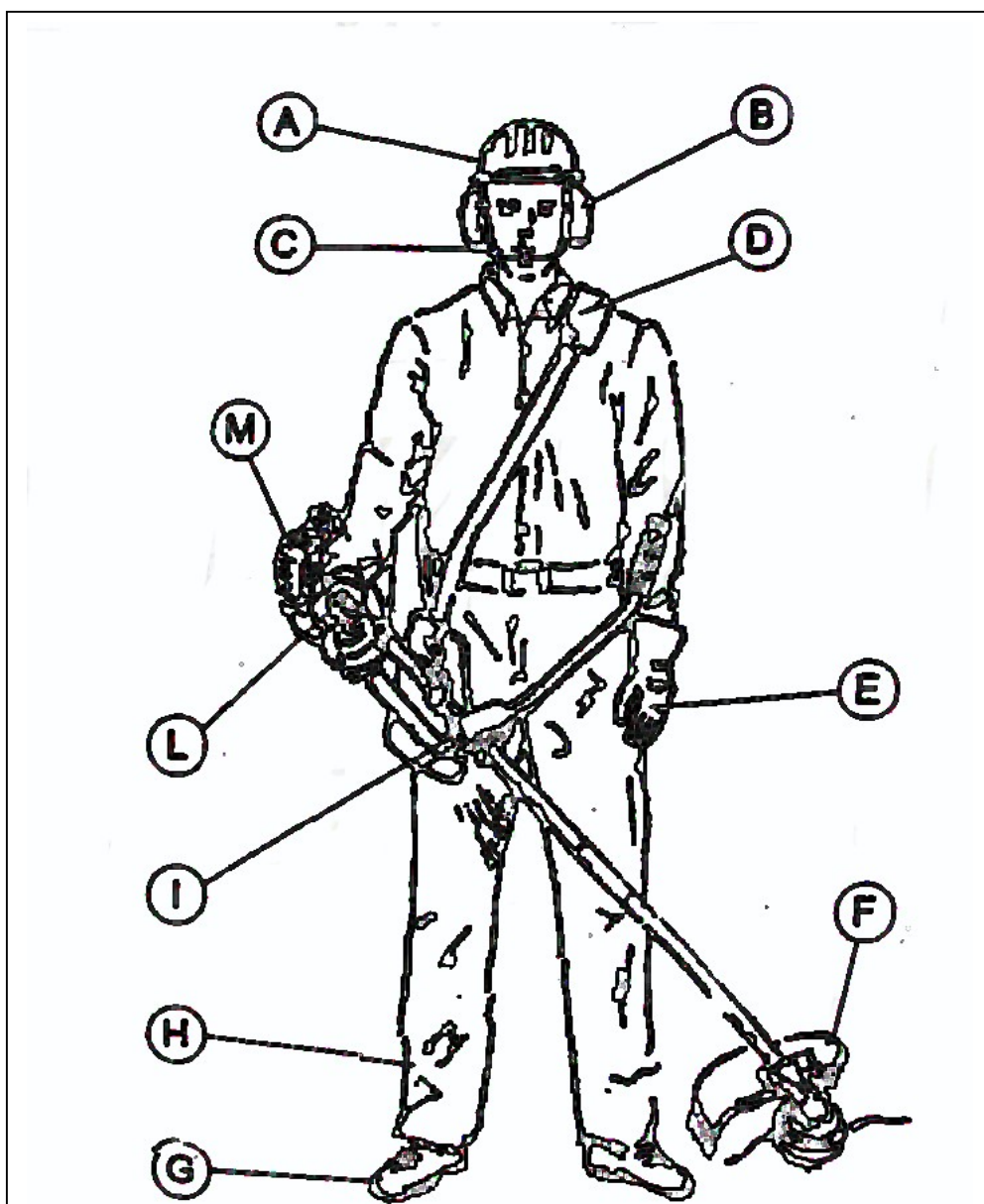

## TECHNICKÁ SPECIFIKACE

MODEL	BC431	BC521
OBCHODNÍ JMÉNO	VARI 432HB	VARI 522HB
Hmotnost (bez rezného ústrojí a paliva)	7,1 kg	7,8 kg
Typ motoru	LH1E40F-5A	LH1E44F-5A
Objem palivové nádrže (litrů)	1,1 l	1,1 l
Průměr nože (mm)	255	255
Tloušťka nože (mm)	1,6	1,6
Počet zubů	3	3
Průměr otvoru pro upevnění (mm)	25,4	25,4
Max. otáčky nože (ot/min)	8000	8000
Směr otáčení (při pohledu shora)	levé	levé
Zdvihový objem (cm <sup>3</sup> )	43	52
Výkon max. (k)	1,7	1,9
Otáčky motoru při max. výkonu (ot/min)	9500	9500
Otáčky hřídele (ot/min)	9500	9500
Otáčky motoru při chodu naprázdno (ot/min)	3000	3000
Měrná spotřeba paliva (g/kWh)	480	580

### MONTÁŽ

Před zahájením práce se ujistěte, že jsou všechny díly správně namontovány.

#### Montáž řídicítek

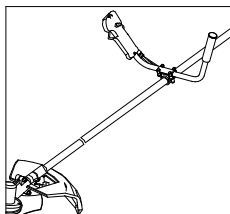

Celá říditka s páčkou ovládání otáček motoru a s tlačítkem STOP usadíte do kovového držáku řídicítek. Ujistěte se, že máte paže a zápěstí v normální pracovní poloze mírně ohnuté. Ve správné poloze říditka zafixujete 4 šrouby. Ujistěte se, že jsou všechny 4 šrouby dobře dotaženy.

#### Montáž ochranného krytu

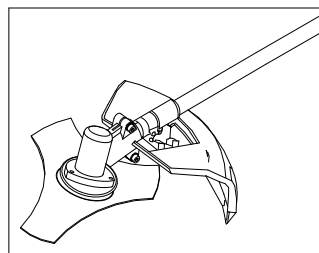

Tento ochranný kryt musí být upevněn na opěře u skříně převodovky pomocí dvou šroubů. Přichyťte ho šroubem uprostřed spodní části držáku, nasadte na horní část držáku a připevněte druhým šroubem.

#### Popruh

Dodávaný popruh má vypodložení pro ochranu beder. Musí se nosit tak, že je ochrana beder na pravé straně.

#### Vyvážení stroje

Než začnete pracovat, musíte si popruh nastavit tak, aby byl stroj vyvážen: Nasadte si popruh a zavěste křovinořez.

-Upravte polohu upínacího ústrojí na tyči, abyste měli dokonale vyváženou zadní a přední část stroje.

-Pokud používáte zařízení s hlavou s nylonovou strunou, musíte nastavit pás tak, aby vzdálenost mezi zemí a nylonovou hlavou ležela v rozmezí 0 a 300 mm.

-Používáte-li třízubý nůž, musíte bezpečnostní pás upravit tak, aby vzdálenost mezi zemí a nožem ležela v rozmezí 100 a 300 mm.

### Typy řezného ústrojí

Bezpečný a ekonomický provoz vyžaduje používání odpovídajícího typu řezného ústrojí.

Třízubý nůž a hlava s nylonovou strunou, dodávané se strojem, jsou ústrojí určená pro většinu oblastí použití. Používejte pouze originální náhradní díly, protože ty jsou určeny výrobcem konkrétně pro váš model.

**Nikdy nepoužívejte ocelové dráty ani jiné materiály.**

### Montáž hlavy s nylonovou strunou

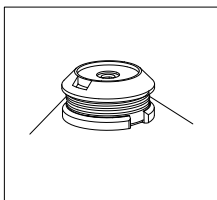

Našroubujte strunovou hlavu na středový šroub (M8, levý závit) a rukou ji patřičně dotáhněte.

Hřídel při tom zablokujte proti otáčení vložením imbusového klíče otvoru na horní straně úhlové převodovky.

Ujistěte se, že hlava s nylonovou strunou je úplně a bezpečně upevněna.

### Montáž třízubého nože

Usaďte třízubý nůž na středící podložku (popisem nahoru).

Usaďte zpět velkou podložku, která bude nůž přidržovat.

Zablokujte hřídel proti otáčení vložením imbusového klíče do otvoru na horní straně úhlové převodovky.

Nasaďte kluzný kryt, našroubujte matici a patřičně ji dotáhněte.

Upínací moment: 30 Nm.

Ujistěte se, že je nůž úplně a spolehlivě upevněn.

Ujistěte se, že jsou všechny díly řezného ústrojí bezpečně upevněny tak, jak je uvedeno výše.



**Nebude-li nůž správně usazen, může způsobit VÁŽNÉ ŠKODY NA MAJETKU A PORANĚNÍ OSOB.**

### HLAVNÍ ČÁSTI KŘOVINOŘEZU:

1. Palivová nádrž
2. Regulace výkonu se STOP tlačítkem
3. Karburátor / vzduchový filtr
4. Tyč s řídítky
5. Držák řídítek
6. Páčka plynová
7. Trubka přenosu
8. Skříň převodovky
9. Řezné ústrojí
10. Bezpečnostní kryt

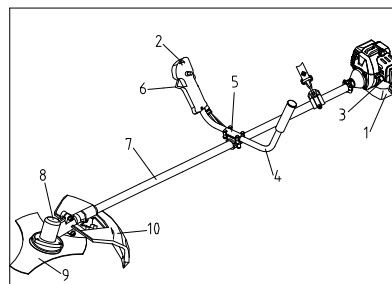

**Nikdy nepoužívejte hlavy s nylonovou strunou ani třízubé nože jiné, než jaké dodal výrobce. Vždycky používejte řezné ústrojí v dokonalém stavu, bez deformací, promáčknutí, deformovaných nebo zlomených zubů, což by mohlo vést ke zničení řezného ústrojí.**

Při vysokých otáčkách by mohly vysokou rychlostí odletovat různé předměty, které by mohly vážně zranit osoby anebo poškodit majetek.

Výrobce nepřebírá odpovědnost v případě nesprávného používání stroje.

## PŘED ZAPOČETÍM PRÁCE

Dříve než začnete pracovat, ujistěte se, že je rezné ústrojí dokonale smontováno, upevněno a správně vycentrováno.

Ujistěte se, že jsou všechny šrouby a matice zcela dotaženy. Rovněž se ujistěte, že je správně usazen i bezpečnostní kryt.

Je-li to možné, vyčistěte pracovní plochu a zbavte ji takových předmětů, jako jsou hřebíky, kovové dráty, kameny, úlomky skla, které by mohly odletovat nebo se zachytit do rezného ústrojí.



Je zakázáno spouštět stroj v uzavřeném prostoru nebo v budovách. Nadýchání výfukových plynů může způsobit závažnou intoxikaci.



Pokud sekáte znečištěnou trávu, buďte velmi opatrní, protože odlétávání řezané trávy a kousků rostlin může vést k intoxikaci. Používejte vhodné ochranné pomůcky.

## SPUŠTĚNÍ MOTORU

### **PALIVOVÁ SMĚS: VÝHRADNĚ 1 : 25**

Používejte čistý bezolovnatý benzín s oktanovým číslem 95 a 100% syntetický olej, určený speciálně pro dvoudobé motory o vysokém výkonu, připravte směs 25 dílů benzínu na 1 díl oleje.

Použitím syntetického oleje, určeného speciálně pro dvoudobé motory, se sníží tvoření karbonových usazenin na svíčkách, pístu, tlumiči výfuku a ve válci, a také

emise výfukových plynů. Tak bude zajištěno dokonalé promazání, které zaručí dlouhou životnost motoru.

Je velmi důležité, abyste používali výhradně čistý benzín dobré jakosti a značkový olej. Směs benzínu a oleje je třeba spotřebovat do tří týdnů od okamžiku, kdy jste ji připravili.



Je absolutně nezbytné připravit směs benzínu a oleje ještě dříve, než ji nalijete do palivové nádrže. Správnou směs získáte tak, že do kanystru s benzínem přilijete olej ve správném poměru. Tuto činnost je třeba provádět na otevřeném prostranství, při vypnutém motoru a mimo jakékoliv zdroje plamene nebo jisker, nesmíte kouřit ani používat telefon. Před použitím protřepejte směs v kanystru a v palivové nádrži.

Potom můžete pokračovat nalitím směsi do palivové nádrže - odšroubujte víčko nádrže a nalijte směs benzínu a oleje pomocí nálevky, dávejte pozor, abyste nerozstříkali směs kolem sebe a abyste si nezašpinili oděv. Pokud se tak stane, utřete potřísněná místa čistým hadrem.

Motor startujte minimálně tři metry od místa, kde jste plnili palivovou nádrž, abyste zabránili nebezpečí případného požáru.

**Nikdy nenalévejte palivovou směs do nádrže, je-li motor horký.**

### Startování motoru



Chcete-li nastartovat motor, proveďte tyto kroky:

1. Po pečlivém a důkladném provedení všech kroků přípravy a nalití palivové

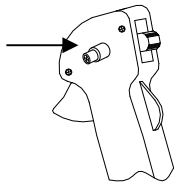

směsi stiskněte červené tlačítko na pravé rukojeti.



- Čtyřikrát nebo pětkrát stiskněte benzinovou pumpu pod karburátorem, aby se palivová směs dostala z palivové nádrže do všech částí palivového rozvodu.
- Páčku startéru přepněte do této polohy  .
- Levou rukou uchopte křovinořez (ujistěte se, že je stroj dobře vyvážený a že jsou rukojeti umístěny pro vás ve vhodné poloze) a pravou rukou pomalu zatáhněte za rukojeť startovací šňůry, aby západky dosedly na setrvačnick.
- 4x nebo 5x pevně zatáhněte za rukojeť startovací šňůry, až motor spustíte; jakmile stisknete páčku plynu, přepne se červené tlačítko zpět do polohy <<OFF>>.
- Po spuštění motoru uvolněte páčku startéru do této polohy  .
- Nikdy startér nenatahujte na plnou délku, aby nedošlo k jeho poškození.**

Pokud se nepodaří motor nastartovat, může to být vlhkou svíčkou. V takovém případě vyšroubujte svíčku, vyčistěte ji a vytřete, několikrát zatáhněte za startér (bez svíčky), abyste vyčistili a odvětrali spalovací komoru.

### DŮLEŽITÉ:

**Je-li motor teplý, všechny tyto operace nejsou nutné, stačí jen zatáhnout za startér, abyste motor nastartovali. Při volnoběhu by se řezné ústrojí nemělo otáčet.**

### Záběh

Během prvních deseti hodin práce nechejte motor běžet pouze na středních otáčkách.

Doporučujeme nepoužívat plného výkonu motoru, protože je nutné, aby se motor a jednotlivé díly zaběhly. Po tomto záběhu motor dosáhne maximálního výkonu.

Po prvních dvou hodinách práce si udělejte přestávku a zkontrolujte, zda jsou všechny šrouby a matice dobře utaženy - v případě potřeby dotáhněte.

### POUŽÍVÁNÍ KŘOVINOŘEZU

**Jaké ochranné prostředky používat s jednotlivými řeznými ústrojími?**

**Vždy používejte bezpečnostní kryt dodávaný s křovinořezem.**

**Používejte výhradně řezné ústrojí, dodávané výrobcem. Jakékoliv jiné nože, případně pilové kotouče, jsou ZAKÁZÁNY.**

Tento křovinořez je určen výhradně k sekání trávy, řezání křoví, rozvětvených keřů a trsů rostlin.

\* Ujistěte se, že je křovinořez dokonale vyvážen (motor a řezné ústrojí). Řezné ústrojí musí být rovnoběžně se zemí.

\* Několikrát přidejte plyn, aniž byste dosáhli plných otáček a bez zahájení práce, abyste se ujistili, že všechno funguje správně.

\* Pouze v případě, že je hlava s nylonovou strunou nebo třízubý nůž zcela v klidu, můžete přejít na pracovní plochu, přičemž stroj držte tak, aby řezné ústrojí bylo ve výšce pod pasem a dále od těla. Ujistěte se, že v okruhu 15 metrů nejsou žádné osoby, zvířata ani nic jiného.

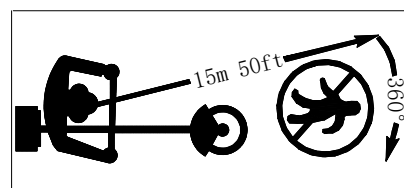

Postavte se pevně na obě nohy, abyste dobře drželi rovnováhu.



## Sekání trávy

Sekejte trávu tak, jako byste byli v koridoru širokém 1,5 metru, pohybujte se krok za krokem a stroj natáčejte střídavě doprava a doleva. Při každém kroku se ujistěte, že stojíte pevně na obou nohou a máte rovnováhu. Pokud na trávu používáte třízubý nůž, tak vždycky koste zprava doleva a řádek posekané trávy nechávejte za sebou po levé straně pro snadné shrabání a úklid.

Je-li to možné, odstraňte ze země kameny, i ty malé, hromady hlíny, malé kousky dřeva a cokoliv, co by mohlo být v trávě skryto nebo špatně viditelné. Pokud náhodou zasáhnete velký předmět nebo pokud zablokujete řezné ústrojí v důsledku přetížení anebo pokud se tráva nebo jiný materiál namotá na řezné ústrojí, je nutné: snížit otáčky až na volnoběh a vypnout motor stisknutím tlačítka STOP na rukojeti. (Nutné je vyčkat, než se setrvačností dotočí řezný nástroj.)

Položte křovinořez na zem a zkontrolujte, že se řezné ústrojí nepoškodilo - nezlomily se zuby, nůž nemá trhliny. V případě potřeby řezné ústrojí vyměňte. Pokud se pouze namotala tráva, odstraňte ji a řezné ústrojí vyčistěte. Při této operaci používejte rukavice.

**Při této operaci je vždycky nutné mít na sobě ochranné rukavice a tlačítko STOP musí být stisknuto.**

Jsou-li 2 nylonové struny příliš krátké, přidejte plyn a hlavou s nylonovými strunami zlehka udeřte o zem, 2 nylonové struny se automaticky vysunou a zařiznou na správnou délku. V případě potřeby tento krok zopakujte.

## Správné používání třízubého nože



**Používáte-li křovinořez, musí být všechny ochranné systémy a bezpečnostní díly v pořádku a funkční.**

**Používání třízubého nože může způsobovat nebezpečný zpětný náraz,**

**nebudete-li dodržovat tyto závazné bezpečnostní normy.**

**Důkladně si prohlédněte náčrtek na této straně. Pokud řezete malý stromek, vždycky je třeba mít řezné ústrojí v poloze <<A>>.**

**Polohu <<B>> můžete používat pouze v případě, že držíte stroj velmi pevně. Nedoporučuje se.**

**Poloha <<NO>> je zakázaná, protože může způsobit úrazy a je nebezpečná pro osoby, zvířata i předměty. Tuto polohu nikdy nepoužívejte.**

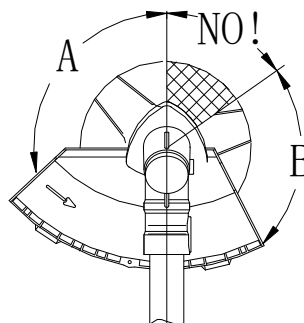

**Všechna ochranná zařízení i bezpečnostní díly musí být udržovány v řádném funkčním stavu.**

**Během montáže, opravy a čištění musí být motor úplně zastaven.**

**Tlačítko <<STOP>> musí být stisknuto.**

Při práci přenáší křovinořez chvění na osobu, která ho používá. Toto chvění může vyvolávat zvýšenou únavu. Z tohoto důvodu doporučujeme dělat během práce pravidelné přestávky. Stroj je vybaven zařízením, které potlačuje chvění. Přesto doporučujeme po několika hodinách práce udělat přestávku (na 5-10 minut) a nechat motor běžet na volnoběhu, aby se ochladil proudem vzduchu, vytvářeným oběžným kolem.

## ÚDRŽBA

### Seřízení karburátoru

Během normální práce může na karburátoru dojít k mírným změnám, zejména v případě, že se několikrát změnily pracovní podmínky, po řadě hodin práce nebo kvůli změnám okolní teploty či tlaku.

### Seřízení karburátoru při vysokých otáčkách

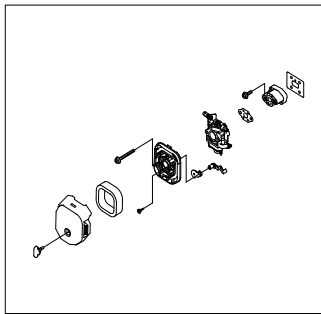

Pokud bude karburátor vyžadovat seřízení, postupujte následovně:

- Zašroubujte žlutý šroub na karburátoru po směru hodinových ručiček až na doraz, ale nikdy ne silou.
- Z této polohy uvolněte šroub o jeden a půl otáčky.
- Nastartujte motor a zvyšujte otáčky až na plný výkon.
- Najděte místo, kdy je motor na max. otáčkách – pozvolným otáčením šroubu na kteroukoliv stranu vždy o cca 1/8 otáčky.
- Když najdete místo max. otáček motoru, povolte šroub o 1/4 otáčky, čímž zvětšíte vstřík směsi.

### Seřízení volnoběhu

- Utáhněte nebo povolte škrticí ventil tak, abyste dostali cca 2500 otáček motoru.
- Toto seřízení vyžaduje speciální nástroj. Pokud ho nemáte, spojte se s autorizovaným servisním střediskem.

Aby mohlo být seřízení správné, je třeba tuto operaci provádět, je-li motor teplý.

### Převodovka

Každých 25 hodin převodovku promažte. Odšroubujte zátku na převodovce a vhodným nástrojem doplňte mazací tuk. Použijte speciální tuk pro převodovky, který je odolný proti vysokým teplotám. Zátka zašroubujte na doraz.



**Ujistěte se, že je řezné ústrojí zcela zastaveno a neběží již motor.**

### Údržba a uložení stroje po skončení práce

Po skončení práce vyčistěte celý křovinořez, zbavte ho trávy a špíny a ujistěte se, že na řezném ústrojí nejsou namotány žádné rostliny; vložte křovinořez do původní krabice, aby během přepravy nedošlo k poranění vás ani jiných osob.

Dávejte pozor, abyste při pokládání křovinořezu na zem nepoškodili palivovou nádrž. Křovinořez by vám neměl spadnout na zem, protože by se mohl poškodit.

Pokud křovinořez nebudete používat déle jak 1 měsíc, proveďte následující kroky:

- Úplně vyprázdněte palivovou nádrž.
- Ochraňte všechny kovové díly před korozí nanesením tenké vrstvy oleje.
- Vyšroubujte svíčku, nakapejte pár kapek oleje do válce, 2x až 3x zatáhněte za startér, aby se olej dostal na všechna místa a zašroubujte svíčku zpět.
- Každých 60 dní doporučujeme motor spustit na několik minut.
- **Před jakýmkoliv použitím důkladně promíchejte směs v palivové nádrži, aby se olej smíchal s benzínem.**

### PROBLÉMY

**Ztráta výkonu nebo náhlé zastavení motoru**

- Zkontrolujte, zda nemáte prázdnou palivovou nádrž.
- Palivová směs se nedostala až do karburátoru. Vyčistěte nebo vyměňte palivový filtr v nádrži.
- Do palivové směsi se dostala voda. Vyčistěte celý systém rozvodu paliva.
- Vzduchový filtr je znečištěný. Vyčistěte vzduchový filtr. Promyjte filtrační vložku mýdlovou vodou. Usušte ji, natřete olejem a vložte zpět do filtru.
- Karbonové usazeniny ve válci, výfukovém potrubí nebo tlumiči. Tlumič vyčistěte nebo vyměňte.
- Nutná je také kontrola a případné čištění zapalovací svíčky.

### Špatná kvalita řezu

- Stříhání příliš vysoké nebo příliš husté trávy pro výkon motoru.
- Namotaná tráva na řezném ústrojí.
- Používá-li se třízubý nůž: ostří je opotřebované, nebo není dostatečně ostré. Nůž vyměnit.

## DEKLAROVANÉ HODNOTY HLUKU A VIBRACÍ

Křovinořez	A	B
VARI 432HB	<b>L<sub>WA</sub> = 113 dB</b>	a <sub>hvd</sub> = 6,86 m.s <sup>-2</sup>
VARI 522HB	<b>L<sub>WA</sub> = 113 dB</b>	a <sub>hvd</sub> = 7,25 m.s <sup>-2</sup>

Vysvětlivky:

A = garantovaná hladina akustického výkonu stroje L<sub>WA</sub> (podle NV č.9/2002 Sb., Příloha č. 3, část B, bod 25 a ČSN ISO 3744)

B = deklarovaná souhrnná hodnota zrychlení vibrací přenášených na ruku-paži obsluhy a<sub>hvd</sub> (podle ČSN EN ISO 22867 a ČSN EN ISO 20643)

Vzhledem k tomu, že deklarované hladiny akustického tlaku A na pracovním místě obsluhy překračují hodnotu 85 dB, je nutné používat osobní ochranné pomůcky proti hluku.

Vzhledem k překročení doporučených hodnot hluku a vibrací dodržujte při práci se strojem tyto pokyny:

- a) chraňte sluch vhodnými ochrannými pomůckami dle ČSN EN 352-1 (mušlové chrániče sluchu) nebo ČSN EN 352-2 (zátkové chrániče sluchu). Tyto pomůcky žádejte u svého prodejce;
- b) práci se strojem přerušujte po maximálně 20 minutách přestávkami v délce trvání minimálně 10 minut. Obsluha nesmí být při těchto přestávkách vystavena působení jiného zdroje hluku nebo vibrací;
- c) při práci používejte pracovní pomůcky schválené dle ČSN EN 166 nebo ČSN EN 1731 (přiléhavý oděv, pevnou obuv, pracovní rukavice a ochranné brýle).

### **Garantovaná hladina akustického výkonu křovinořezů L<sub>WA</sub>= 113 dB**

Výrobce křovinořezů VARI 432HB a 522HB je Yongkang Linghang Machine Power Co., Ltd., No. 110, South Yuegui Road, Xicheng Street, Yongkang, Zhejiang, 321300, Čína

Dovozcem a distributorem je VARI, a.s., Opolanská 350, Libice nad Cidlinou 289 07, ČR

### **VAROVÁNÍ**

Používání směsi benzínu a oleje do motoru, která nespĺňuje požadavky výrobce, povede ke ztrátě záruky.

Používejte výhradně řezná ústrojí, dodávaná výrobcem.



**Použití pilového listu pro křovinořez je přísně zakázáno.**

### **LIKVIDACE OBALŮ A STROJE PO SKONČENÍ ŽIVOTNOSTI**

Po vybalení stroje jste povinen provést likvidaci obalů s využitím druhotných surovin, dle zákona o odpadech č. 314/2006Sb. (ve znění pozdějších úprav) a s ohledem na vyhlášky místně příslušných městských nebo obecních úřadů.

Při likvidaci stroje po skončení životnosti doporučujeme postupovat následujícím způsobem:

1. Ze stroje demontujte všechny díly, které se dají ještě využít.
2. Demontujte díly z plastů a z barevných kovů. Odstrojený zbytek stroje a demontované díly zlikvidujte dle zákona č. 314/2006Sb. (ve znění pozdějších úprav) a s ohledem na vyhlášky místně příslušných městských nebo obecních úřadů.

### **POKYNY PRO OBJEDNÁVÁNÍ NÁHRADNÍCH DÍLŮ**

Při objednávání náhradních dílů uvádějte pro snazší identifikaci následující údaje:

1. typ stroje, typ motoru, výrobní číslo a rok výroby stroje
2. výrobcem v seznamu součástí určené objednací číslo a jeho název
3. počet objednávaných kusů u každé položky zvlášť
4. přesnou adresu, popřípadě telefonní číslo, číslo faxu či e-mailovou adresu
5. pokud si nebudete jisti svou správnou identifikací součástí, zašlete poškozenou součást buď nejbližšímu servisnímu středisku, nebo prodejci
6. veškeré součásti objednávejte v nejbližším servisním středisku, nebo u Vašeho prodejce

V případě jakýchkoliv nejasností ohledně náhradních dílů, nebo při technických potížích odpoví na Vaše dotazy pracovníci obchodního nebo servisního oddělení.

### **ADRESA DOVOZCE**

VARI, a.s. tel.: 325 637 276  
Opolanská 350 fax: 325 607 264  
289 07 Libice nad Cidlinou e-mail: [vari@vari.cz](mailto:vari@vari.cz)  
ČESKÁ REPUBLIKA internet: <http://www.vari.cz>

Výrobce si vyhrazuje právo na technické změny a inovace, které nemají vliv na funkci a bezpečnost stroje. Tyto změny se nemusí projevit v tomto návodu k používání. Tiskové chyby vyhrazeny. © VARI, a.s.

**SEZNAM NÁHRADNÍCH DÍLŮ**

Součástí tohoto návodu k používání není seznam náhradních dílů. Poslední verze katalogu je ke stažení z našich internetových stránek. Pokud nemáte přístup k internetu, můžete požádat o zaslání v tištěné podobě na dobírku.

**ES PROHLÁŠENÍ O SHODĚ<sup>1</sup>**

Tímto prohlašujeme,

že následující zařízení splňuje na základě své konstrukce a typu příslušné základní požadavky směrnic ES týkajících se bezpečnosti a zdraví, tak jak je námi uváděno do oběhu.

V případě úprav stroje námi neschválených ztrácí toto prohlášení svou platnost.

Popis: Křovinořez  
Typ: BC431  
Zkušební protokol č.: 14717945001, 14716662001, 14716662002,  
TCF(17)-120102-ND

Příslušné směrnice ES: Strojní směrnice 2006/42/ES  
Směrnice 2014/30/EU  
Směrnice 2000/14/ES  
Směrnice 2002/88/ES

Příslušné harmonizované normy: EN ISO 12100:2010  
EN ISO 11806-1:2011  
EN ISO 3744:2010  
ISO 22868:2011  
EN ISO 14982:2009

Název společnosti: Yongkang Linghang Machine Power Co., Ltd.  
Adresa: No. 110, South Yueguy Road, Xicheng Street,  
Yongkang, Zhejiang, Čína  
Tel: (579) 8721 8059  
Fax: (579) 8721 8539

Jméno / Funkce: Elaine Yao  
Manager

Podpis: *viz originál prohlášení o shodě*

Místo / Datum: Yongkang / 29.12.2017

---

<sup>1</sup> Příklad původního prohlášení o shodě vydaného výrobcem produktu v anglickém jazyce.

**Tímto prohlašujeme,**

že následující zařízení splňuje na základě své konstrukce a typu příslušné základní požadavky směrnic ES týkajících se bezpečnosti a zdraví, tak jak je námi uváděno do oběhu.

V případě úprav stroje námi neschválených ztrácí toto prohlášení svou platnost.

Popis: Křovinořez  
Typ: BC521  
Zkušební protokol č.: 14717945001, 14716662001, 14716662002,  
TCF(17)-120103-ND

Příslušné směrnice ES: Strojní směrnice 2006/42/ES  
Směrnice 2014/30/EU  
Směrnice 2000/14/ES  
Směrnice 2002/88/ES

Příslušné harmonizované normy: EN ISO 12100:2010  
EN ISO 11806-1:2011  
EN ISO 3744:2010  
ISO 22868:2011  
EN ISO 14982:2009

Název společnosti: Yongkang Linghang Machine Power Co., Ltd.  
Adresa: No. 110, South Yuegui Road, Xicheng Street,  
Yongkang, Zhejiang, Čína  
Tel: (579) 8721 8059  
Fax: (579) 8721 8539

Jméno / Funkce: Elaine Yao  
Manager

Podpis: *viz originál prohlášení o shodě*

Místo / Datum: Yongkang / 29.12.2017