

**Dvojité LED reflektor se stojanem / CZ**  
**Dvojité LED reflektor so stojanom / SK**  
**Állványos dupla LED reflektor / HU**  
**LED-Doppelscheinwerfer mit Ständer / DE**  
**Double Reflector With Stand / EN**

---

CE



---

**Původní návod k použití**

**Preklad pôvodného návodu na použitie**

**Az eredeti használati utasítás fordítása**

**Übersetzung der ursprünglichen Bedienungsanleitung**

**Translation of the original user's manual**

## Úvod

Vážený zákazníku,

děkujeme za důvěru, kterou jste projevili značce Extol® zakoupením tohoto výrobku.

Výrobek byl podroben testům spolehlivosti, bezpečnosti a kvality předepsaných normami a předpisy Evropské unie.

S jakýmkoli dotazy se obraťte na naše zákaznické a poradenské centrum:

**www.extol.cz info@madalbal.cz**

**Tel.: +420 577 599 777**

**Výrobce:** Madal Bal a. s., Průmyslová zóna Příluky 244, 76001 Zlín, Česká republika

**Datum vydání:** 21.7. 2016

## I. Charakteristika - účel použití

- Dvoureflektorové LED svítidlo Extol® Light 43281 s jedním společným přívodním kabelem, je určeno pro instalaci na přenosný stojan s rukojetí pro přenášení (obr.1), který lze rovněž nainstalovat na teleskopickou trojnožku s nastavitelnou výškou s libovolným natočením kolem otočné osy v rozsahu 360° (obr.2). Reflektory lze jednotlivě natáčet na přenosném stojanu dle potřeby pro nasvícení konkrétního místa. Každý reflektor je vybaven samostatným spínačem, a tak lze používat pouze jen jeden reflektor nebo oba současně.

Díky vodotěsnosti a prachotěsnosti je možné je používat venku (nutno však chránit připoj ke zdroji el. proudu).

Reflektory poskytují denní bílé světlo s barevnou teplotou 6300 K.



Obr. 1

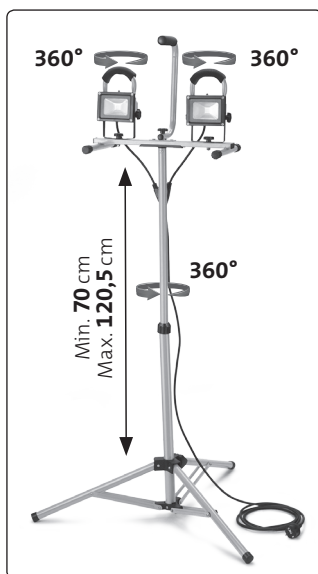

Obr. 2

## II. Technické údaje











Objednávací číslo	43281
Příkon	2 x 10 W
Světelný tok	2 x 800 lm
Napájecí napětí/frekvence/proud	85-240 V/50~60 Hz; 0,16 A
Krytí (IP) *)	IP 65
Rozměry jednoho reflektoru bez rukojeti (ŠxVxH) cm	11,5 x 8,6 x 9,4
Délka přívodního kabelu (k rozdvojce)	293 cm
Přenosný stojan s madlem (ŠxVxH) cm	42,7 x 34 x 23,5
Min./Max. výška stojanu na trojnožce	70 cm/120,5 cm
Úhel otočení stojanu na trojnožce	360°
Hmotnost reflektoru bez kabelu	0,6 kg
Hmotnost dvou reflektorů s přenosným stojanem	1,8 kg
Hmotnost celé sestavy s trojnožkou bez kabelu	3,4 kg
Provozní teplota	-35 až +45°C
Třída izolace svítilny	I







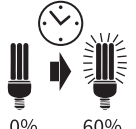

Tabulka 1

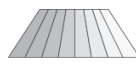
\*) Krytí IP65 svítilny zajišťuje prachotěsnost, ochranu proti dešti a sněhovým srážkám.

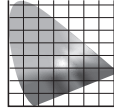
Pro bezpečné používání svítilny je nezbytné zajistit stejnou úroveň ochrany připojení svítilny ke zdroji el. proudu.

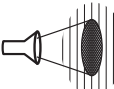
**INFORMACE TÝKAJÍCÍ SE POŽADAVKŮ NA ECODESIGN LED SVÍTLILNY  
DLE NAŘÍZENÍ EVROPSKÉ KOMISE (EU) 1194/2012**

Parametry svítilny	43281
 <b>Energy</b> Třída energetické účinnosti světelného zdroje	A+ 2× 10,02 kWh/1000h
 Patice žárovky	×
 Příkon; napájecí napětí a frekvence	2× 10 W 85-240 V/50~60 Hz
 Ekvivalentní příkon standardní žárovky	2× 60 W
 Jmenovitý světelný tok LUMEN	2× 800 lm
 Svítivost	2× ~120 cd
 Jmenovitá životnost světelného zdroje	> 30 000 hod.
 Účinník světelného zdroje Power Factor	≥ 0,80
 Činitel stárnutí světelného zdroje při 6000 h	≥ 0,80
 Startovací doba	0,1 s
 Zahřívací doba do 60% plného světelného toku 0% 60%	0,1 s

 Podání barev Ra CRI	≥ 65
 Teplota chromatičnosti (barevná teplota)	6300 K
 Zachování barev	x= 0,313 y= 0,337
 Vlnová délka	500-600 nm
 Úhel emise světla šířeného do prostoru	120°
 Zvýrazňovací zdroj světla	×
 Stmívatelnost světelného zdroje	×
 Počet spínacích cyklů do poruchy	≥ 15000×
 Pro venkovní použití	✓ IP 65
 Rozměr světelného zdroje	115 × 86 × 94 mm
<b>Hg</b> Obsah rtuti ve světelném zdroji	0,0 mg

Tabulka 2

## ENERGETICKÝ ŠTÍTEK SVÍTLILNY

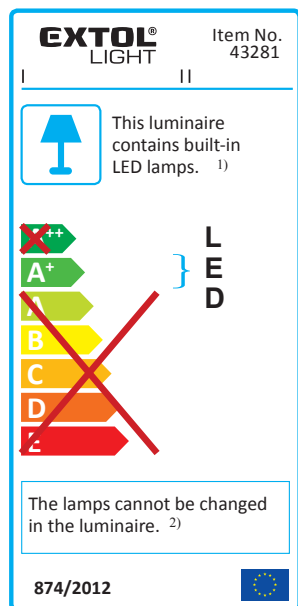

Obr. 3

1) Toto svítidlo obsahuje zabudované světelné zdroje LED.

2) Světelný zdroj v tomto svítidle nelze vyměnit.

## III. Zapojení a instalace svítilny

### ⚠ UPOZORNĚNÍ

Před použitím si přečtěte celý návod k použití a ponechte jej přiložený u výrobku, aby se s ním obsluha mohla seznámit. Pokud výrobek komukoli půjčujete nebo jej prodáváte, přiložte k němu i tento návod k použití. Zamezte poškození tohoto návodu. Výrobce nenese odpovědnost za škody či zranění vzniklá používáním zařízení, které je v rozporu s tímto návodem. Před použitím svítilny se seznamte se všemi jejími ovládacími prvky a součástmi. Před použitím zkontrolujte pevné upevnění všech součástí a zkontrolujte, zda nějaká část svítilny není poškozena, zejména přední ochranný kryt a izolace přívodního kabelu. Za poškození se považuje i zpuchřelý přívodní kabel. Svítidlo s poškozenými částmi nepoužívejte a zajistěte její opravu v autorizovaném servisu značky Extol®.

## INSTALACE REFLEKTORŮ A TROJNOŽKY

Reflektory připevněte a zajistěte dodávanými šrouby na přenosný stojan s rukojetí pro přenášení dle obr. 1 a nasměrujte dle potřeby. Reflektory lze takto používat nainstalované na stojanu a přenášet za přenosnou rukojeť nebo daný stojan nainstalovat a připevnit na teleskopickou trojnožku. Trojnožku sestavte dle obr. 2 a zajistěte všechny její pohyblivé části příslušnými utahovacími prvky.

Výsuvnou tyč trojnožky lze otáčet kolem centrální osy v rozsahu 360° dle potřeby, viz. obr. 2. Vzdálenost reflektorů přímo od osvětlovaného objektu by měla být nejméně 0,5 m, viz. obr. 4.

V případě potřeby lze reflektory nainstalovat na stěnu. Reflektor připevněte 1-3 m nad zemí. Vzdálenost reflektorů přímo od osvětlovaného objektu by měla být nejméně 0,5 m. Je-li svítidla namontována v rohu, je třeba, aby vzdálenost od stropu byla minimálně 20 cm (Obr. 5).

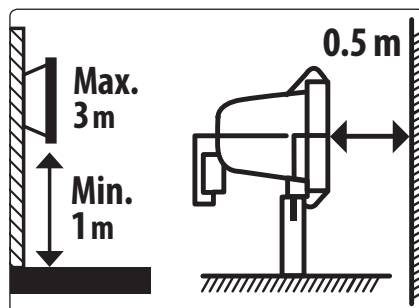

Obr. 4

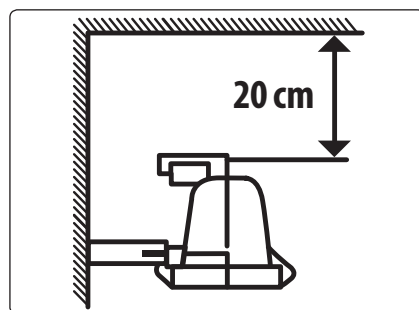

Obr. 5

### ⚠ UPOZORNĚNÍ

Přívodní kabel svítilny chraňte před tepelným a mechanickým poškozením. V případě jeho poškození svítidlo ihned vypněte, odpojte bez napětí v síti a zajistěte opravu v autorizovaném servisu značky Extol®.

Svítidlo z bezpečnostních důvodů při používání nepřikrývejte, musí být zajištěno proudění okolního vzduchu. Rovněž svítidlo neinstalujte a neprovazujte v těsném malém prostoru s nedostatečným objemem a prouděním vzduchu.

Svítidlo má nevyměnitelný zdroj světla, který má bez mechanického poškození životnost více než 30 000 hod. a tudíž není nutné za normálních okolností přední kryt svítilny demontovat.

## PŘIPOJENÍ KE ZDROJI EL. PROUDU A ZAPNUTÍ

### ⚠ VÝSTRAHA

Svítidlo se připojuje ke zdroji el. proudu prostřednictvím přívodního kabelu se standardní vidlicí určenou do zásuvky pro 230 V ~ 50 Hz.

Svítidlo je možné připojit k napětí v rozsahu uvedeném v kapitole s technickými údaji. Před připojením svítilny zkontrolujte, zda je v síti výše uvedené napětí.

Svítidlo musí být připojeno do zásuvky jejíž okruh je jižtest RCD proudovým chráničem s vypínacím proudem 30 mA.

Pokud bude přípoj (přívodní kabel) svítilny jakkoli upraven vzhledem ke specifickým potřebám připojení, veškeré úpravy a zapojení musí provést osoba s oprávněnou elektříkářskou kvalifikací (tj. „osoba znalá“) dle aktuálních norem EN 50110-1, IEC 60050-195 a EN 50110-2 a EN 61140. Výrobce nemůže v případě jakýchkoli úprav přívodu napětí do svítilny a jejího připojení nést odpovědnost za neodborný způsob provedení.

### ⚠ UPOZORNĚNÍ

Připojení svítilny ke zdroji el. proudu musí být trvale chráněno před vniknutím vody, vysokou vlhkostí či sněhovými srážkami či tepelným a mechanickým poškozením. Na připojení svítilny ke zdroji k elektrickému proudu se nevztahuje úroveň ochrany IP 65 svítilny pokud není zajištěna stejná úroveň ochrany!

Svítidlo neumísťujte na hořlavý povrch a svítidlo nesmí být použito v prostředí s nebezpečím požáru a výbuchu.

Svítidlo vždy používejte s nepoškozeným předním ochranným krytem, které zamezuje poškození LED diod a jejich vystavení vlhkosti/vody a prachu. Dojde-li k poškození svítilny či napájecího kabelu, ihned vypněte napětí v síti, svítidlo odpojte od zdroje a nahraďte za nepoškozenou.

## ZAPNUTÍ

Každý reflektor je vybaven spínačem pro rozsvícení či zhasnutí, a tak lze používat buď oba reflektory současně nebo jen jeden.

## IV. Čištění, údržba, servis

V případě potřeby očištění svítilny ji před čištěním odpojte od přívodu el. proudu a nechte ji vychladnout. K čištění povrchu svítilny nepoužívejte abrazivní čisticí prostředky a organická rozpouštědla, neboť by došlo k jeho poškození.

Servisní úprava či instalace svítidla musí být prováděna při odpojení přívodu el. proudu.

Dojde-li k poškození vlastního napájecího kabelu, svítidlo ihned odpojte od přívodu el. proudu bez napětí v síti a zajistěte jeho výměnu v autorizovaném servisu značky Extol®.

V případě poškození předního ochranného krytu svítilny jej vyměňte za nový. Z bezpečnostních důvodů nelze používat svítidlo s poškozeným předním krytem. Pokud si uživatel přední sklo vymění, výrobce již nemůže garantovat krytí svítilny IP65 s ochranou proti škodlivému vniknutí vody a prachu, protože nemůže ručit za případně nesprávnou instalaci předního krytu uživatelem.

Při výměně krytu musí být zajištěna stejná úroveň ochrany jako v původním provedení. Musí být použito originální těsnění výrobce. Při výměně skla musí být těsnění naprosto v nepoškozeném a nepokrouceném stavu. Sklo musí mít stejnou tloušťku jako původní. Pokud tyto požadavky nebudou splněny, nebude dostatečně zajištěna ochrana proti škodlivému vniknutí vody a prachu. Svítidlo nesmí být vystaveno dešti, vlhkosti a či jinému způsobu vniknutí vody a nebezpečnému dotyku.

- V případě potřeby záruční opravy se obraťte na prodávajícího, u kterého jste výrobek zakoupili, který zajistí opravu v autorizovaném servisu značky Extol®. Pro pozáruční opravu se obraťte přímo na autorizovaný servis značky Extol® (servisní místa naleznete na webových stránkách v úvodu návodu).

## V. Odkaz na štítek a piktogramy



	Odpovídá požadavkům EU.
	Minimální odstup mezi svítidlem a osvětlovaným předmětem musí být 0,5 m.
	Svítidlu používejte pouze nainstalovaným nepoškozeným předním krytem.
	Svítidlu s poškozeným předním krytem nepoužívejte a nahraďte ji za novou.
$t_a \dots ^\circ\text{C}$	Nejvyšší jmenovitá teplota prostředí.
	Svítidlo neumísťujte v blízkosti snadno vznětlivých materiálů a na snadno vznětlivé materiály. Nepoužívejte v prostředí s nebezpečím výbuchu a požáru.
	Nestmívatelný zdroj světla.
	Před použitím si přečtěte návod k použití.
	Nepoužitelný výrobek nevyhazujte do smíšeného odpadu, ale odevzdejte jej k ekologické likvidaci/recyklaci.

Tabulka 3

## VI. Likvidace odpadu

- Obalové materiály vyhodte do příslušného kontejneru na tříděný odpad.
- Výrobek obsahuje elektronické součásti, které jsou nebezpečným odpadem. Podle evropské směrnice 2012/19 EU se elektrická zařízení nesmějí vyhazovat do smíšeného odpadu, ale je nezbytné jej odevzdat k ekologické likvidaci na k tomu určená sběrná místa. Informace o těchto místech obdržíte na obecním úřadě.

## VII. Odpovědnost za vady

### ODPOVĚDNOST ZA VADY (ZÁRUKA)

Uplatnění nároku na bezplatnou záruční opravu se řídí zákonem č. 89/2012 Sb., přičemž odpovědnost za vady na Vámi zakoupený výrobek platí po dobu 2 let od data jeho zakoupení - pokud např. na obalu či promotermálu není uvedena delší doba pro nějakou část či celý výrobek. Při splnění níže uvedených podmínek, které jsou v souladu s tímto zákonem, Vám výrobek bude bezplatně opraven.

### ZÁRUKNÍ PODMÍNKY

- 1) Prodávající je povinen spotřebiteli zboží předvést (pokud to jeho povaha umožňuje) a vystavit doklad o koupi v souladu se zákonem. Všechny údaje v dokladu o koupi musí být vypsány nesmazatelným způsobem v okamžiku prodeje zboží.
- 2) Již při výběru zboží pečlivě zvažte, jaké funkce a činnosti od výrobku požadujete. To, že výrobek nevyhovuje Vaším pozdějším technickým nárokům, není důvodem k jeho reklamaci.
- 3) Při uplatnění nároku na bezplatnou opravu musí být zboží předáno s řádným dokladem o koupi.
- 4) Pro přijetí zboží k reklamaci by mělo být pokud možno očištěno a zabaleno tak, aby při přepravě nedošlo k poškození (nejlépe v originálním obalu). V zájmu přesné diagnostiky závady a jejího dokonalého odstranění spolu s výrobkem zašlete i jeho originální příslušenství.
- 5) Servis nenese odpovědnost za zboží poškozené přepravcem.
- 6) Servis dále nenese odpovědnost za zaslání příslušenství, které není součástí základního vybavení výrobku. Výjimkou jsou případy, kdy příslušenství nelze odstranit z důvodu vady výrobku.
- 7) Odpovědnost za vady („záruka“) se vztahuje na skryté a viditelné vady výrobku.
- 8) Záruční opravu je oprávněn vykonávat výhradně autorizovaný servis značky Extol.
- 9) Výrobce odpovídá za to, že výrobek bude mít po celou dobu odpovědnosti za vady vlastnosti a parametry uvedené v technických údajích, při dodržení návodu k použití.
- 10) Nárok na bezplatnou opravu zaniká, jestliže:
  - a) výrobek nebyl používán a udržován podle návodu k obsluze.
  - b) byl proveden jakýkoliv zásah do konstrukce stroje bez předchozího písemného povolení vydaného firmou Madal Bal a.s. nebo autorizovaným servisem značky Extol.
  - c) výrobek byl používán v jiných podmínkách nebo k jiným účelům, než ke kterým je určen.
  - d) byla některá část výrobku nahrazena neoriginální součástí.
  - e) k poškození výrobku nebo k nadměrnému opotřebení došlo vinou nedostatečné údržby.
  - f) výrobek havaroval, byl poškozen vyšší mocí či nedbalostí uživatele.
  - g) škody vzniklé působením vnějších mechanických, teplotních či chemických vlivů.
  - h) vady byly způsobeny nevhodným skladováním, či manipulací s výrobkem.
  - i) výrobek byl používán (pro daný typ výrobku) v agresivním prostředí např. prašném, vlhkém.
  - j) výrobek byl použit nad rámec přípustného zatížení.
  - k) bylo provedeno jakékoliv falšování dokladu o koupi či reklamační zprávy.
- 11) Odpovědnost za vady se nevztahuje na běžné opotřebení výrobku nebo na použití výrobku k jiným účelům, než ke kterým je určen.
- 12) Odpovědnost za vady se nevztahuje na opotřebení výrobku, které je přirozené v důsledku jeho běžného používání, např. obroušení brusných kotoučů, nižší kapacita akumulátoru po dlouhodobém používání apod.
- 13) Poskytnutím záruky nejsou dotčena práva kupujícího, která se ke koupi věci vztahují podle zvláštních právních předpisů.
- 14) Nelze uplatňovat nárok na bezplatnou opravu vady, na kterou již byla prodávajícím poskytnuta sleva. Pokud si spotřebitel výrobek svépomocí opraví, pak výrobce ani prodávající nenese odpovědnost za případné poškození výrobku či újmu na zdraví v důsledku neodborné opravy či použití neoriginálních náhradních dílů.
- 15) Na výměně zboží či jeho část v záruční lhůtě neplyne nová 2 letá záruka od data výměny, ale 2 letá záruka se počítá od data zakoupení původního výrobku.

### ZÁRUKNÍ A POZÁRUKNÍ SERVIS

Pro uplatnění práva na záruční opravu zboží se obraťte na obchodníka, u kterého jste zboží zakoupili.

Pro pozáruční opravu se můžete také obrátit na náš autorizovaný servis.

Nejbližší servisní místa naleznete na [www.extol.cz](http://www.extol.cz). V případě dotazů Vám poradíme na servisní lince 222 745 130.

## EU Prohlášení o shodě

Výrobce Madal Bal a.s. • Bartošova 40/3, 760 01 Zlín • IČO: 49433717

prohlašuje,  
že následně označená zařízení na základě své koncepce a konstrukce,  
stejně jako na trh uvedená provedení, odpovídají příslušným požadavkům Evropské unie.  
Při námi neodsouhlasených změnách zařízení ztrácí toto prohlášení svou platnost.  
Toto prohlášení se vydává na výhradní odpovědnost výrobce.

**Extol® Light 43281**  
Dvoureflektorové LED svítidlo Extol® Light 43281 se stojánkem a trojnožkou

bylo navrženo a vyrobeno ve shodě s následujícími normami:

EN 60598-1:2015; EN 60598-2-5:2015; EN 55015:2013+A1; EN 61547:2009; EN 61000-3-2:2014;  
EN 61000-3-3:2013; EN 62321:2008

a harmonizačními předpisy:

2014/35 EU  
2014/30 EU  
2011/65 EU  
2009/125 EC

(Nařízení Komise EU č. 1194/2012 pro ekodesign)

Ve Zlíně 21.7. 2016

Martin Šenkýř  
člen představenstva a.s. společnosti výrobce

## Úvod

Vážený zákazník,

ďakujeme za dôveru, ktorú ste prejavili značke Extol® kúpou tohto výrobku.

Výrobok bol podrobený testom spoľahlivosti, bezpečnosti a kvality predpísaným normami a predpismi Európskej únie.

S akýmikolvek otázkami sa obráťte na naše zákaznicke a poradenské centrum:

**www.extol.sk**

**Fax: +421 2 212 920 91**

**Tel.: +421 2 212 920 70**

**Distribútor pre Slovenskú republiku:** Madal Bal s.r.o., Pod gaštanmi 4F, 821 07 Bratislava

**Výrobca:** Madal Bal a. s., Průmyslová zóna Příluky 244, 76001 Zlín, Česká republika

**Dátum vydania:** 21.7. 2016

## I. Charakteristika - účel použitia

- Dvojreflektorové LED svietidlo Extol® Light 43281 s jedným spoločným privodným káblom je určené pre inštaláciu na prenosný stojan s rukoväťou na prenášanie (obr.1), ktorý tiež môžete nainštalovať na teleskopickú trojnožku s nastaviteľnou výškou s ľubovoľným natáčaním okolo otočnej osy v rozsahu 360° (obr.2). Reflektory je možné jednotlivo natáčať na prenosnom stojane podľa potreby pre nasvetlenie konkrétneho miesta. Každý reflektor je vybavený samostatným spínačom, a tak môžete používať iba jeden reflektor alebo oba súčasne.

Vďaka vodotesnosti a tesnosti na prach je možné ho používať vonku (potrebne však chrániť prípojku k zdroju el. prúdu). Reflektory poskytujú denné biele svetlo s farebnou teplotou 6300 K.



Obr. 1

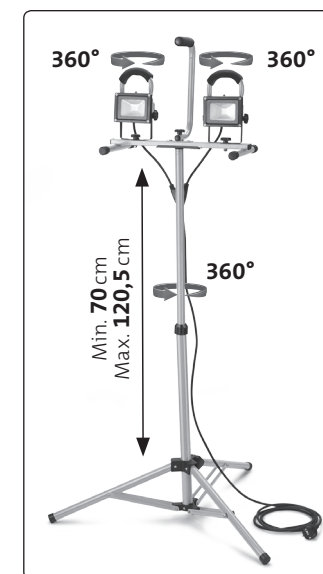

Obr. 2











## II. Technické údaje

Objednávacie číslo	43281
Príkon	2 x 10 W
Svetelný tok	2 x 800 lm
Napájacie napätie/frekvencia/prúd	85-240 V/50~60 Hz; 0,16 A
Krytie (IP) *)	IP 65
Rozmery jedného reflektora bez rukoväti (ŠxVxH) cm	11,5 x 8,6 x 9,4
Dĺžka privodného kábla (k rozvojke)	293 cm
Prenosný stojan s držadlo (ŠxVxH) cm	42,7 x 34 x 23,5
Min./Max. výška stojanu na trojnožke	70 cm/120,5 cm
Uhol otočenia stojanu na trojnožke	360°
Hmotnosť reflektora bez kábla	0,6 kg
Hmotnosť dvoch reflektorov s prenosným stojanom	1,8 kg
Hmotnosť celej zostavy s trojnožkou bez kábla	3,4 kg
Prevádzková teplota	-35 až +45°C
Trieda izolácie svietidla	I







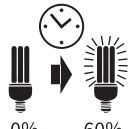

Tabuľka 1

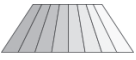
\*) Krytie IP65 svietidla zabezpečuje tesnosť proti prachu, ochranu proti dážďu a snehovým zrážkam. Pre bezpečné používanie svietidla je nevyhnutné zaistiť rovnakú úroveň ochrany pripojenia svietidla k zdroju el. prúdu.

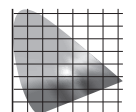
## INFORMÁCIE TÝKAJÚCE SA POŽIADAVIEK NA ECODSIGN LED SVIETIDIEL PODĽA NARIADENÍ EURÓPSKEJ KOMISIE (EÚ) 1194/2012

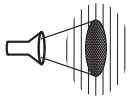
Parametre svietidla	43281
 Trieda energetickej účinnosti svetelného zdroja	A+ 2× 10,02 kWh/1000h
 Päťica žiarovky	×
 Príkon; napájacie napätie a frekvencia	2× 10 W 85-240 V/50~60 Hz
 Ekvivalentný príkon štandardnej žiarovky	2× 60 W
 Menovitý svetelný tok	2× 800 lm
 Svetivosť	2× ~120 cd
 Menovitá životnosť svetelného zdroja	~ 30 000 hod.
 Účinník svetelného zdroja	≥ 0,80
 Činiteľ starnutia svetelného zdroja pri 6000 h	≥ 0,80
 Štartovacia doba	0,1 s
 Doba zahrievania na 60% svetelného toku	0,1 s



 CRI	Podanie farieb Ra	≥ 65
	Teplota chromatickosti (farebná teplota)	6300 K
	Zachovanie farieb	x= 0,313 y= 0,337
	Vlnová dĺžka	500-600 nm
	Uhol emisie svetla šíreného do priestoru	120°
	Zvýrazňovací zdroj svetla	×
	Stmievanie svetelného zdroja	×
	Počet spínacích cyklov do poruchy	≥ 15000×
	Na použitie vo vonkajšom prostredí	✓ IP 65
	Rozmer svetelného zdroja	115 × 86 × 94 mm
<b>Hg</b>	Obsah ortuti vo svetelnom zdroji	0,0 mg

Tabuľka 2

## ENERGETICKÝ ŠTÍTKOV SVIETIDLA

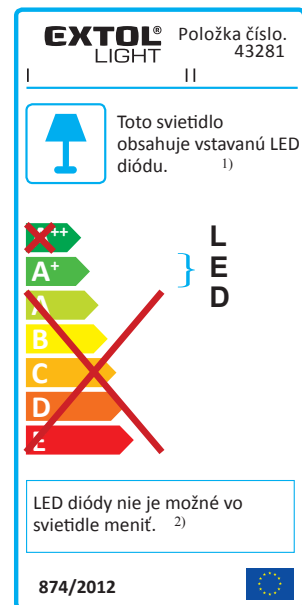

Obr. 3

1) Toto svietidlo obsahuje zabudované svetelné zdroje LED.

2) Svetelný zdroj v tomto svietidle nie je možné vymeniť.

## III. Zapojenie a inštalácia svietidla

### ⚠ UPOZORNENIE

• Pred použitím si prečítajte celý návod na použitie a ponechajte ho priložený pri výrobku, aby sa s ním obsluha mohla oboznámiť. Ak výrobok komukoľvek požičiavate alebo ho predávate, priložte k nemu aj tento návod na použitie. Zabráňte poškodeniu tohto návodu. Výrobca nenesie zodpovednosť za škody či zranenia vzniknuté používaním zariadenia, ktoré je v rozpore s týmto návodom. Pred použitím svietidla sa zoznámte so všetkými ovládacími prvkami a súčastami. Pred použitím skontrolujte pevné upevnenie všetkých súčastí a skontrolujte, či niektorá časť svietidla nie je poškodená, hlavne predný ochranný kryt a izolácia prírodného kábla. Za poškodenie sa považuje aj popraskaný privodný kábel. Svietidlo s poškodenými časťami nepoužívajte a zaistite jeho opravu v autorizovanom servise značky Extol®.

## INŠTALÁCIA REFLEKTOROV A TROJNOŽKY

• Reflektory pripevníte a zaistíte dodávanými skrutkami na prenosný stojan s rukoväťou na prenášanie podľa obr. 1 a nasmerujete podľa potreby. Reflektory je možné takto používať nainštalované na stojane a prenášať za prenosnú rukoväť alebo daný stojan nainštalovať a pripevniť na teleskopickú trojnožku. Trojnožku zostavte podľa obr.2 a zaistíte všetky pohyblivé časti príslušnými prvkami na utiahnutie.

Výsuvnú tyč trojnožky môžete otáčať okolo centrálnej osy v rozsahu 360° podľa potreby, pozri obr.2. Vzdialenosť reflektorov priamo od osvetleného objektu by mala byť najmenej 0,5 m, pozri obr.4.

• V prípade potreby môžete reflektory nainštalovať na stenu. Reflektor pripevníte 1-3 m nad zemou. Vzdialenosť reflektorov priamo od objektu, ktorý osvetľuje, by mala byť minimálne 0,5 m. Ak je svietidlo namontované v rohu, je treba, aby vzdialenosť od stropu bola minimálne 20 cm (Obr. 5).

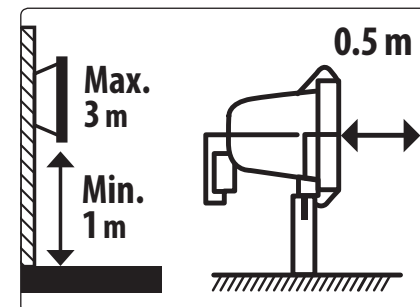

Obr. 4

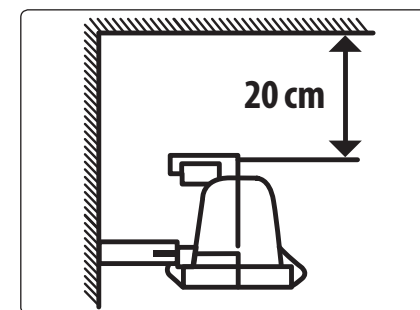

Obr. 5



## ⚠ UPOZORNENIE

- Prívodný kábel svietidla chráňte pred tepelným a mechanickým poškodením. V prípade jeho poškodenia svietidlo ihneď vypnite, odpojte od napätia v sieti a zaistite opravu v autorizovanom servise značky Extol®.
- Svietidlo z bezpečnostných dôvodov pri používaní neprikryvajte, musí byť zaistené prúdenie okolitého vzduchu. Taktiež svietidlo neinštalujte a nepoužívajte v tesnom a malom priestore s nedostatočným objemom a prúdením vzduchu.
- Svietidlo má nevymeniteľný zdroj svetla, ktorý má bez mechanického poškodenia životnosť viac než 30 000 hod. a tak nie je nutné za normálnych okolností predný kryt svietidla demontovať.

## PRIPOJENIE K ZDROJU EL. PRÚDU A ZAPNUTIE

### ⚠ VÝSTRAHA

- Svietidlo sa pripája ku zdroju el. prúdu prostredníctvom prívodného kábla so štandardnou vidlicou určenou do zásuvky pre 230 V ~50 Hz.
  - Svietidlo je možné pripojiť k napätiu v rozsahu uvedenom v kapitole s technickými údajmi. Pred pripojením svietidla skontrolujte, či je v sieti vyššie uvedené napätie.
  - Svietidlo musí byť pripojené do zásuvky, ktorá je istená RCD prúdovým chráničom s vypínacím prúdom 30 mA!
  - Ak bude prípojka (prívodný kábel) svietidla akýmkoľvek spôsobom upravovaný vzhľadom k špecifickým potrebám pripojenia, všetky úpravy a zapojenie musí previesť osoba s oprávnenou elektrikárskou kvalifikáciou (tzn. „osoba znalá“) podľa aktuálnych noriem EN 50110-1, IEC 60050-195 a EN 50110-2 a EN 61140. Výrobca nemôže v prípade akýchkoľvek úprav prívodu napätia do svietidla a jej pripojenia niesť zodpovednosť za neodborný spôsob prevedenia.
- ⚠ UPOZORNENIE
- Pripojenie svietidla ku zdroju el. prúdu musí byť trvalo chránené pred vniknutím vody, vysokou vlhkosťou či snehovými zrážkami či tepelným a mechanickým

poškodením. Na pripojenie svietidla k zdroju elektrického prúdu sa nevzťahuje úroveň ochrany IP 65 svietidla, ak nie je zaistená rovnaká úroveň ochrany!

- Svietidlo neumiestňujte na horľavý povrch a svietidlo nesmie byť použité v prostredí s nebezpečenstvom požiaru a výbuchu.
- Svietidlo vždy používajte s nepoškodeným predným ochranným krytom, ktorý bráni poškodeniu LED diód a vystaveniu vlhkosti/vody a prachu. Ak dôjde k poškodeniu svietidla či napájacieho kábla, ihneď vypnite napätie v sieti, svietidlo odpojte od zdroja a nahraďte za nepoškodené.

## ZAPNUTIE

- Každý reflektor je vybavený spínačom pre rozsvietenie či zhasnutie, a tak je možné používať oba reflektory zároveň alebo len jeden.

## IV. Čistenie, údržba, servis

- V prípade potreby vyčistiť svietidlo, svietidlo pred vyčistením odpojte od prívodu el. prúdu a nechajte ho vychladnúť. Na čistenie povrchu svietidla nepoužívajte abrazívne prostriedky a organické rozpúšťadlá, pretože by došlo k poškodeniu povrchu.
- Servisnú úpravu či inštaláciu svietidla musíte prevádzkať pri vypnutom prívode el. prúdu.
- Ak dôjde k poškodeniu napájacieho kábla, svietidlo ihneď odpojte od prívodu el. prúdu bez napätia v sieti a zaistíte jeho výmenu v autorizovanom servise značky Extol®.
- V prípade poškodenia predného ochranného krytu svietidla vymeňte kryt za nový. Z bezpečnostných dôvodov nemôžete používať svietidlo s poškodeným predným krytom. Ak si užívateľ vymení predné sklo, výrobca už nemôže garantovať krytie svietidla IP65 s ochranou proti škodlivému vniknutiu vody a prachu, pretože nemôže ručiť za možnú nesprávnu inštaláciu predného krytu užívateľom. Pri výmene krytu musí byť zaistená rovnaká úroveň ochrany ako v pôvodnom prevedení. Musí byť použité originálne tesnenie od výrobcu. Pri výmene skla musí byť tesnenie úplne v nepoškodenom stave a nesmie byť skrútené. Sklo musí mať rovnakú hrúbku ako pôvodné.

Ak tieto požiadavky nespĺníte, nebude dostatočne zaistená ochrana proti škodlivému vniknutiu vody a tesnosti proti prachu a svietidlo nesmie byť vystavené na dažď, vlhkosť, či inému spôsobu vniknutia vody a nebezpečnému dotyku.

- V prípade potreby záručnej opravy sa obráťte na predajcu, u ktorého ste výrobok kúpili a ktorý zaistí opravu v autorizovanom servise značky Extol®. Po uplynutí záručnej doby sa opravou obráťte priamo na autorizovaný servis značky Extol® (servisné miesta nájdete na webových stránkach v úvode návodu).

## V. Odkazy na štítok a piktogramy



	Vyhovuje požiadavkám EÚ.
	Minimálny odstup medzi svietidlom a predmetom, ktorý osvetľujete musí byť 0,5 m.
	Svietidlo používajte iba s nainštalovaným nepoškodeným predným krytom.
	Svietidlo s poškodeným predným krytom nepoužívajte a nahraďte ho za nové.
$t_a \dots^\circ\text{C}$	Najvyššia menovitá teplota prostredia.
	Svietidlo neumiestňujte v blízkosti materiálov, ktoré by sa mohli ľahko vznietiť, alebo priamo na podobné materiály. Nepoužívajte v prostredí s nebezpečenstvom výbuchu a požiaru.

	Zdroj svetla, ktorý nezotmieva
	Pred použitím si prečítajte návod na použitie.
	Nepoužiteľný výrobok nevyhadzujte do komunálneho odpadu, ale odovzdajte ho na ekologickú likvidáciu/recykláciu.

Tabuľka 3

## VI. Likvidácia odpadu

- Obalové materiály vyhodte do príslušného kontajneru na triedený odpad.
- Výrobok obsahuje elektronické súčasti, ktoré sú nebezpečným odpadom. Podľa európskej smernice 2012/19 EÚ sa elektrické zariadenia nesmú vyhadzovať do komunálneho odpadu, ale je nevyhnutné ich odovzdať na ekologickú likvidáciu na na to určené zberné miesta. Informácie o týchto miestach obdržíte na obecnom úrade.

## VII. Záručná doba a podmienky

### ZÁRUČNÁ DOBA

Zodpovednosť za chyby (záruka) na Vami zakúpený výrobok platí 2 roky od dátumu zakúpenia podľa zákona. Pri splnení nižšie uvedených obchodných podmienok, ktoré sú v súlade s týmto zákonom, Vám výrobok bude bezplatne opravený.

### ZÁRUČNÉ PODMIENKY

- 1) Predávajúci je povinný spotrebiteľovi tovar predviesť (ak to jeho povaha umožňuje) a vystaviť doklad o zakúpení v súlade so zákonom. Všetky údaje v doklade o zakúpení musia byť vypísané nezmazateľným spôsobom v okamžiku predaja tovaru.
- 2) Už počas výberu tovaru dôkladne zvážte, aké funkcie a činnosti od výrobku požadujete. To, že výrobok nevyhovuje Vaším neskorším technickým nárokom, nie je dôvodom k jeho reklamácii.
- 3) Pre uplatnenie nároku na záručnú opravu musí byť tovar predaný s patričným dokladom o zakúpení.
- 4) Pre prijatie tovaru na reklamáciu mal by byť tovar, pokiaľ to bude možné, očistený a zabalený tak, aby počas prepravy nedošlo k poškodeniu (najlepšie v originálnom obale). Z dôvodu presnej diagnostiky poruchy a jej dôkladného odstránenia spolu s výrobkom zašlite aj jeho originálne príslušenstvo.
- 5) Servis nenesie zodpovednosť za tovar poškodený prepravcom.
- 6) Servis tiež nenesie zodpovednosť za zaslané príslušenstvo, ktoré nie je súčasťou základného vybavenia výrobku. Výnimku tvoria prípady, keď príslušenstvo nie je možné odstrániť z dôvodu poruchy výrobku.
- 7) Zodpovednosť za poruchy („záruka“) sa vzťahuje na skryté a viditeľné poruchy výrobku.
- 8) Záručnú opravu je oprávnený vykonávať výhradne autorizovaný servis značky Extol.
- 9) Výrobca zodpovedá za to, že výrobok bude mať po celú dobu zodpovednosti za poruchy vlastnosti a parametre uvedené v technických údajoch, pri dodržaní návodu na použitie.

- 10) Nárok na bezplatnú opravu zaniká v prípade, že:
  - a) výrobok nebol používaný a udržiavaný podľa návodu na obsluhu
  - b) bol prevedený zásah do konštrukcie stroja bez predchádzajúceho písomného povolenia vydaného firmou Madal Bal a.s. alebo autorizovaným servisom značky Extol.
  - c) výrobok bol používaný v iných podmienkach alebo na iné účely, než na ktoré bol určený
  - d) bola niektorá časť výrobku nahradená neoriginálnou súčasťou.
  - e) k poškodeniu výrobku alebo nadmernému opotrebovaniu došlo vinou nedostatočnej údržby.
  - f) výrobok havaroval, bol poškodený vyššou mocou či nedbalosťou užívateľa.
  - g) škody vzniknuté pôsobením vonkajších mechanických, teplotných či chemických vplyvov.
  - h) závady boli spôsobené nevhodným skladovaním alebo manipuláciou s výrobkom
  - i) výrobok bol používaný (pre daný typ výrobku) v agresívnom prostredí napr. prašnom, vlhkom.
  - j) výrobok bol použitý nad rámec prípustného zaťaženia.
  - k) bolo prevedené falšovanie dokladu o zakúpení alebo reklamačnej správy.
- 11) Zodpovednosť za poruchy sa nevzťahuje na bežné opotrebenie výrobku alebo na použitie výrobku na iné účely než na tie, na ktoré je určený.
- 12) Zodpovednosť za poruchy sa nevzťahuje na opotrebovanie výrobku, ktoré je prirodzené z dôvodu jeho bežného používania, napr. obrúsenie brúsnych kotúčov, nižšia kapacita akumulátora po dlhodobom používaní atď.
- 13) Poskytnutím záruky nie sú dotknuté práva kupujúceho, ktoré sa k zakúpeniu veci viažu podľa zvláštnych právnych predpisov.
- 14) Nie je možné uplatňovať nárok na bezplatnú opravu poruchy, na ktorú už bola predávajúcim poskytnutá zľava. Pokiaľ spotrebiteľ výrobok svojpomocne opraví, potom výrobca ani predávajúci nenesie zodpovednosť za prípadné poškodenie výrobku alebo zdravotné problémy z dôvodu neodbornej opravy alebo použitia neoriginálnych náhradných dielov.

## EÚ Vyhlásenie o zhode

Výrobca Madal Bal a.s. • Bartošova 40/3, 760 01 Zlín • IČO: 49433717

vyhlasuje, že následne označené zariadenia na základe svojej koncepcie a konštrukcie, rovnako ako na trh uvedené vyhovovania, zodpovedajú príslušným požiadavkám Európskej únie.

Pri nami neodsúhlasených zmenách na zariadení toto vyhlásenie stráca svoju platnosť.

Toto vyhlásenie sa vydáva na výhradnú zodpovednosť výrobcu.

**Extol® Light 43281**

**Dvojreflektorové LED svetidlo Extol® Light 43281 so stojančekom a trojnožkou**

bolo navrhnuté a vyrobené v súlade s nasledujúcimi normami:

EN 60598-1:2015; EN 60598-2-5:2015; EN 55015:2013+A1; EN 61547:2009; EN 61000-3-2:2014; EN 61000-3-3:2013; EN 62321:2008

a harmonizačnými predpismi:

2014/35 EU

2014/30 EU

2011/65 EU

2009/125 EC (Nariadenie Komisie EÚ č. 1194/2012 pre ekodesign)

V Zlíne 21.7. 2016

Martin Šenkýř

člen predstavenstva a.s. spoločnosti výrobcu

### ZÁRUČNÝ A POZÁRUČNÝ SERVIS

Pre uplatnenie práva na záručnú opravu tovaru sa obráťte na obchodníka, u ktorého ste tovar zakúpili.

Pre opravu po uplynutí záruky sa tiež môžete obrátiť na náš autorizovaný servis.

Najbližšie servisné miesta nájdete na [www.extol.sk](http://www.extol.sk). V prípade, že budete potrebovať ďalšie informácie, poradíme Vám na: **Fax: +421 2 212 920 91** **Tel.: +421 2 212 920 70** **E-mail: [servis@madalbal.sk](mailto:servis@madalbal.sk)**

## Bevezető

Tisztelt Vevő!

Köszönjük Önnek, hogy megvásárolta az Extol® márka termékét!

A terméket az idevonatkozó európai előírásoknak megfelelően megbízhatósági, biztonsági és minőségi vizsgálatoknak vetettük alá.

Kérdéseivel forduljon a vevőszolgálatunkhoz és a tanácsadó központunkhoz:

**www.extol.hu**    **Fax: (1) 297-1270**    **Tel: (1) 297-1277**

**Gyártó:** Madal Bal a. s., Průmyslová zóna Příluky 244, 760 01 Zlín Cseh Köztársaság

**Forgalmazó:** Madal Bal Kft., 1173 Budapest, Régvivám köz 2. (Magyarország)

**Kiadás dátuma:** 21.7. 2016

## I. A készülék jellemzői és rendeltetése

- Az egy hálózati vezetéken keresztül táplált Extol® Light 43281 dupla LED reflektoros lámpa az állvány részét képező fogantyú segítségével hordozható (1. ábra), illetve állítható magasságú teleszkópos háromlábú állványra is felszerelhető (2. ábra.). Így a reflektor 360°-ban körbeforgatható. A reflektorok dőlésszöge az állványban külön-külön beállítható, ami lehetővé teszi pl. konkrét helyek megvilágítását. Mindegyik reflektornak saját kapcsolója van, így a reflektorok egyenként vagy együtt is használhatók.

A lámpa védett por és víz behatolása ellen, a lámpát kültéren is lehet használni (a hálózati csatlakozást azonban védeni kell a víz behatolása ellen).

A reflektorok a nappali világításhoz hasonló, 6300 K színhőmérsékletű fényt bocsátanak ki.



1. ábra

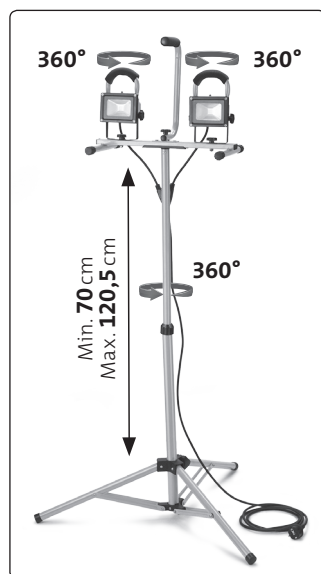

2. ábra











## II. Műszaki adatok









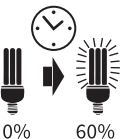

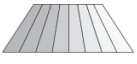
Rendelési szám	43281
Teljesítményfelvétel	2 × 10 W
Fényáram	2 × 800 lm
Tápfeszültség / frekvencia / áramfelvétel	85-240 V ~ 50/60 Hz; 0,16 A
Védettség (IP) *)	IP 65
Egy reflektor mérete, fogantyú nélkül (sz × ma × mé), cm	11,5 × 8,6 × 9,4
Hálózati vezeték hossza (az elosztóig)	293 cm
Hordozható állvány fogantyúval (sz × ma × mé), cm	42,7 × 34 × 23,5
Háromlábú állvány min./max. magassága	70 cm / 120,5 cm
Elfordíthatóság a háromlábú állványon	360°
Reflektor tömege (vezeték nélkül)	0,6 kg
Két reflektor tömege (hordozható állvánnyal)	1,8 kg
Reflektor és háromlábú állvány tömege (vezeték nélkül)	3,4 kg
Üzemi hőmérséklet	-35 és +45°C között
Érintésvédelmi osztály	I

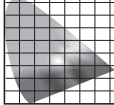
1. táblázat

\*) Az IP65 védettség jelentése: teljes mértékben védett por ellen; kisnyomású vízszög ellen védett minden irányból. A reflektorok biztonságos használata érdekében az elektromos bekötés közvetlen környezetén a fentivel azonos védettséget kell biztosítani.

**LED LÁMPÁKRA VONATKOZÓ KÖRNYEZETBARÁT TERVEZÉSI KÖVETELMÉNYEK  
A BIZOTTSÁG 1194/2012/EU RENDELETE ALAPJÁN**

A lámpa paraméterei	43281
 Fényforrás energiahatékonysági besorolása	A+ 2× 10,02 kWh/1000h
 Lámpafoglat	×
 Teljesítményfelvétel, tápfeszültség és frekvencia	2× 10 W 85-240 V~50/60 Hz
 Ekvivalens standard izzó	2× 60 W
 Névleges fényáram	2× 800 lm
 Fényerő	2× ~120 cd
 Névleges lámpaélettartam	> 30 000 óra
 Lámpa teljesítménytényező	≥ 0,80
 Lámpa öregedési tényező (6000 óra alatt)	≥ 0,80
 Bekapcsolási idő	0,1 másodperc
 Bemelegedési idő 60%-os fényáramig	0,1 másodperc

 Színvisszaadás Ra	≥ 65
 Színhőmérséklet (korreált színhőmérséklet)	6300 K
 Színvisszaadás	x= 0,313 y= 0,337
 Hullámhossz	500-600 nm
 Fénysugár térszöge	120°
 Kiemelő fényforrás	×
 Szabályozható lámpa	×
 Kapcsolási ciklusok száma a meghibásodásig	≥ 15000×
 Kültéri használatra	✓ IP 65
 Lámpa mérete	115 × 86 × 94 mm
<b>Hg</b> Fényforrás higanytartalma	0,0 mg

2. táblázat

## LÁMPA ENERGETIKAI CÍMKÉ

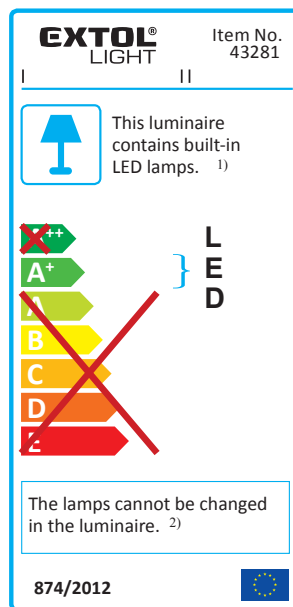

3. ábra

- 1) A lámpába LED fényforrás van beépítve.
- 2) A lámpa fényforrása nem cserélhető ki.

## III. A lámpa bekötése és telepítése

### ⚠ FIGYELMEZTETÉS!

- A termék használatba vétele előtt a jelen útmutatót olvassa el, és azt a termék közelében tárolja, hogy más felhasználók is el tudják olvasni. Amennyiben a terméket eladja vagy kölcsönadja, akkor a termékkel együtt a jelen használati útmutatót is adja át. A használati útmutatót védje meg a sérülésektől. A gyártó nem vállal felelősséget a termék rendeltetésétől vagy a használati útmutatótól eltérő használata miatt bekövetkező károkért. A lámpa első bekapcsolása előtt ismerkedjen meg alaposan a működtető elemek és a tartozékok használatával. A használatba vétel előtt mindig ellenőrizze le a tartozékok megfelelő rögzítését, a lámpa és az elülső védőüveg sérülésmentességét. A repedezett vagy felhólyagosodott hálózati vezeték is hibának számít. Amennyiben sérülést észlel, akkor a lámpát ne kapcsolja be. A lámpát Extol® márkaszervizben javíttassa meg.

## A REFLEKTOR ÉS AZ ÁLLVÁNYOK HASZNÁLATA

- A reflektort a mellékelt csavarokkal rögzítse a fogantyúval ellátott hordozható állványhoz (az 1. ábra szerint), majd a lámpát helyezze le és a reflektorokat állítsa be igény szerint. A reflektor használható az állványra szerelve (biztosítja a kényelmes és egyszerű mozgást), illetve a reflektor állvánnyal együtt a háromlábú teleszkópos állványra is felszerelhető. A háromlábú állványt a 2. ábra szerint állítsa össze, majd állítsa be a kívánt magasságot a teleszkópok segítségével (a rögzítő elemeket húzza meg). A háromlábú állvány kihúzható rúdját 360°-ban körbe lehet fordítani (lásd a 2. ábrát). A reflektor és a megvilágított felület között legyen legalább 0,5 m szabad távolság (lásd a 4. ábrát).
- Szükség esetén a reflektor a falra is felszerelhető. A reflektort a talajtól mérve 1-3 m magasságban rögzítse. A reflektor és a megvilágított felület között legyen legalább 0,5 m szabad távolság. Ha a lámpát sarokba szereli fel, akkor a lámpa legyen legalább 20 cm-re a mennyezettől (5. ábra).

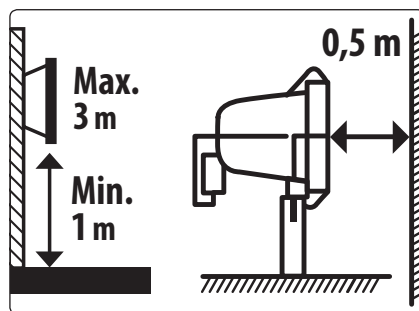

4. ábra

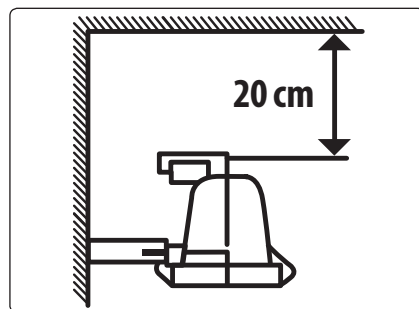

5. ábra

### ⚠ FIGYELMEZTETÉS!

- A lámpa vezetékét óvja melegtől és mechanikus sérülésektől. Ha a lámpa meghibásodik, akkor azt szerelje ki a (feszültségmentesített) hálózatból. A lámpát Extol® márkaszervizben javíttassa meg.
- Biztonsági okokból a lámpát használat közben nem szabad letakarni, a lámpa környezetét hagyja szabadon a lámpa megfelelő szellőztetése érdekében. A lámpát na telepítse és ne üzemeltesse szűk helyen, illetve ott, ahol nem biztosított a lámpa körül a levegő szabad áramlása.
- A lámpában a fényforrás nem cserélhető. Ha a fényforrást nem éri mechanikus sérülés, akkor az élettartama akár a 30 000 órát is elérheti. Normál használat esetén a lámpa elülső védőüvegét nem kell kiszerezni.

## CSATLAKOZTATÁS A TÁPFESZÜLTÉGHEZ ÉS BEKAPCSOLÁS

### ⚠ FIGYELMEZTETÉS!

- A lámpát a hálózati vezeték és a csatlakozódugó segítségével hagyományos földelt 230 V ~50 Hz-es fali aljzathoz lehet csatlakoztatni.
  - A lámpát a műszaki adatoknál megadott feszültségű elektromos hálózatokra lehet bekötni. Ellenőrizze le, hogy a hálózati feszültség megfelel-e a lámpa tápfeszültségének.
  - A lámpa hálózati vezetékét csak olyan aljzathoz csatlakoztassa, amelynek az áramkörébe 30 mA-es hibaáram-érzékenységű áram-védőkapcsoló (RCD) van beépítve!
  - Amennyiben a lámpa elektromos hálózathoz való bekötését meg kell változtatni (például a csatlakozódugót le kívánja vágni és a lámpát fixen kívánja a hálózatra bekötni), akkor ezt a munkát kizárólag csak villanyszerelő szakember végezheti el (az EN 50110-1, IEC 60050-195, EN 50110-2 és az EN 61140 szabványok szerint). A gyártó nem vállal felelősséget a szakszerűtlen bekötésből eredő hibákért és sérülésekért.
- ⚠ FIGYELMEZTETÉS!
- Az elektromos hálózathoz csatlakoztatást (pl. kápcsdobozt) védeni kell a víztől, csapadéktól vagy hótól, továbbá mechanikai hatásoktól és a magas hőtől.

A lámpa IP 65 védettsége nem vonatkozik a bekötésre! A bekötés esetében biztosítani kell a lámpával azonos védettséget!

- A lámpát ne szerelje fel gyúlékony felületre, illetve ne telepítse robbanás- vagy tűzveszélyes környezetbe.
- **A lámpát csak akkor használja, ha az elülső védőüveg sérülésmentes. Ez védi meg a LED diódát a mechanikus sérülésektől, a nedvességtől és a portól. Ha a lámpa megsérült, akkor azt azonnal kapcsolja le, majd válassza le az elektromos hálózatról is. A sérülést javíttassa meg, vagy vásároljon új lámpát.**

## BEKAPCSOLÁS

- Mindegyik reflektornak saját kapcsolója van (be- és kikapcsoláshoz), így a reflektorok egyenként vagy együtt is használhatók.

## IV. Tisztítás, karbantartás, szerviz

- A lámpa tisztítása előtt a lámpát kapcsolja le a hálózatról és várja meg a lámpa teljes kihűlését. A tisztításhoz ne használjon karcoló szemcséket tartalmazó tisztítószereket, valamint szerves oldószereket és agresszív anyagokat tartalmazó készítményeket, mert ezek maradandó sérülést okozhatnak a lámpa felületén.
- A lámpát csak feszültségmentesített állapotban szabad szerelni vagy karbantartani.
- Ha a lámpa hálózati vezetéke megsérült, akkor a hálózati ágat a kismegszakító lekapcsolásával feszültségmentesítse, a lámpát ne használja. A lámpa vezetékét Extol® márkaszervizben cseréltesse ki.
- Ha az elülső védőüveg megsérült, akkor azt cserélje ki. Biztonsági okokból a lámpát az elülső üveg nélkül használni tilos! Ha az elülső üveget a felhasználó cseréli ki, akkor a gyártó már nem vállal felelősséget a lámpa IP65-ös védettségéért (por és víz elleni védelméért), mivel nem biztosított, hogy a felhasználó a gyártói előírásokat betartva szereli be az új üveget. Tegyen meg mindent annak érdekében, hogy az elülső üveg esetleges cseréje után a lámpa védettsége megfeleljen az eredeti védettségnek. Használjon eredeti



alkatrészeket a gyártótól (üveg, tömítés). Az össze-szereléshez csak tökéletes állapotban lévő tömítést használjon, ügyelve arra, hogy a tömítés ne tekeredjen meg. Az új üveg vastagsága legyen azonos az eredeti üveg vastagságával. Amennyiben a szerelést nem tudja a fenti követelmények szerint végrehajtani, akkor a lámpa védettsége nem fog megfelelni az eredeti védettségnél, így a lámpát már nem szabad por és eső (vagy más nedvesség) hatásának kitenni, mivel azokkal szemben a lámpa már nem lesz ellenálló.

- Ha a termék a garancia ideje alatt meghibásodik, akkor forduljon az eladó üzlethez, amely a javítást az Extol® márkaszerviznél rendeli meg. A termék garancia utáni javításait az Extol® márkaszervizeknél rendelje meg. A szervizek jegyzékét a honlapunkon találja meg (lásd az útmutató elején).

## V. Címkék és piktogramok

**EXTOL® 43281**  
 2x10 W | 85-240 V | 50/60 Hz | t<sub>a</sub> 45°C  
 Max. 3,4 kg | IP65 | 2x800lm | 6300K | 120°

Madal Bal, a.s. • Prům. zóna Příluky 244 • CZ-760 01 Zlín

	A termék megfelel az EU előírásainak.
	A lámpa és a megvilágított felület között legalább 0,5 méteres távolságot kell betartani.
	A lámpát védőüveg nélkül, vagy sérült védőüveggel használni tilos.
	A sérült lámpát használni tilos, a lámpát cserélje ki.
t <sub>a</sub> ...°C	Legmagasabb megengedett környezeti hőmérséklet.

	A lámpát könnyen gyulladó anyagok mellé, vagy azokra felszerelni tilos. A lámpát robbanás- és tűzveszélyes környezetben ne használja.
	Nem szabályozható fényerejű lámpa.
	A használatba vétel előtt olvassa el a használati útmutatót.
	A készüléket háztartási hulladékok közé kidobni tilos! A készüléket adja le újrahasznosításra.

3. táblázat

## VI. Hulladék megsemmisítés

- A csomagolást az anyagának megfelelő hulladékgyűjtő konténerbe dobja ki.
- A termék elektromos és elektronikus alkatrészeket, valamint veszélyes hulladéknak számító anyagokat tartalmaz. Az elektromos hulladékokról szóló 2012/19/EU számú európai irányelv, valamint az idevonatkozó nemzeti törvények szerint az ilyen hulladékot alapanyagokra szelektálva szét kell bontani, és a környezetet nem károsító módon újra kell hasznosítani. A szelektált hulladékok gyűjtőhelyeiről a polgármesteri hivatalban kaphat további információkat.

## VII. Garancia és garanciális feltételek

### GARANCIÁLIS IDŐ

A mindenkori érvényes, vonatkozó jogszabályok, törvények rendelkezéseivel összhangban a Madal Bal Kft. az Ön által megvásárolt termékre a jótállási jegyen feltüntetett garanciaidőt ad. Az alább megadott garanciális feltételek illetve a jótállási jegyen feltüntetett további feltételek teljesülése esetén a termék javítását a Madal Bal Kft.-vel szerződéses kapcsolatban álló szakszerviz a garanciális időszakban díjmentesen végzi el.

### GARANCIÁLIS FELTÉTELEK

1. Az eladó köteles a vevő részére átadni a rendben kitöltött jótállási jegyet. A jótállási jegybe minden adatot kitörölhetetlenül, az értékesítés időpontjában kell bevezetni.
2. A termék kiválasztásakor a vevőnek át kell gondolnia, hogy a termék az általa kívánt tulajdonságokkal rendelkezik-e. Nem lehet később reklamációs ok, hogy a termék nem felel meg a vevő elvárásainak.
3. Garanciális javítási igény érvényesítésekor a terméket annak valamennyi tartozékával együtt, lehetőség szerint az eredeti csomagolásban, a rendben kitöltött jótállási jegy eredeti példányával és a vásárlást igazoló bizonylattal (blokk vagy számla) együtt kell átadni.
4. Reklamáció, javítási igény esetén a terméket tiszta állapotban, portól és szennyeződésektől mentesen, olyan módon becsomagolva kell átadni, hogy a termék szállítás közben ne sérüljön meg.
5. A szerviz nem felelős a termékek szállítás közben történő megsérüléséért.
6. A szerviz nem felelős a termékkel együtt beküldött olyan tartozékokkal kapcsolatban, amelyek nem tartoznak a termék alapfelszereléséhez. Kivételt képeznek azok az esetek, amikor a tartozékok a termékről a tartozék károsodása nélkül nem lehet levenni.
7. A garancia kizárólag anyaghibák, gyártási hibák vagy technológiai feldolgozási hibák miatt bekövetkező meghibásodásokra vonatkozik.
8. A jelen garanciavállalás nem csökkenti a törvényes jogokat, hanem kiegészíti azokat.
9. A garanciális javításokat kizárólag a Madal Bal Kft.-vel szerződéses kapcsolatban álló szerviz jogosult elvégezni.
10. A gyártó felelős azért, hogy a termék a teljes garanciális időszakban – a termék használatára vonatkozó utasítások betartása esetén – a műszaki adatokban megadott tulajdonságokkal és paraméterekkel rendelkezzen. A gyártó egyúttal fenntartja a termék kialakításának előzetes figyelmeztetés nélkül történő megváltoztatására vonatkozó jogát.
11. A garanciális igényjogosultság az alábbi esetekben megszűnik:
  - (a) a termék használata és karbantartása nem a kezelési útmutatóban megadottak szerint történt;
  - (b) a berendezésen a Madal Bal Kft. előzetes engedélye nélkül bármilyen beavatkozást végeztek, vagy a berendezés javítását olyan szerviz végezte, amely nem áll szerződéses kapcsolatban a Madal Bal Kft.-vel.

- (c) a terméket nem megfelelő körülmények között vagy nem a rendeltetésének megfelelő célra használták;
  - (d) a termék valamely részegységét nem eredeti részegységre cserélték;
  - (e) a termék meghibásodása vagy túlzott mértékű elhasználódása nem megfelelő karbantartás miatt következett be;
  - (f) a termék meghibásodása vagy sérülése vis major miatt következett be;
  - (g) a meghibásodást külső mechanikai hatás, hőhatás vagy vegyi hatás okozta;
  - (h) a termék meghibásodása nem megfelelő körülmények között történő tárolás vagy nem szakszerű kezelés miatt következett be;
  - (i) a termék meghibásodása (az adott típusra nézve) agresszív környezetet jelentő (például poros vagy nagy nedvességtartalmú) környezetben történő használat miatt következett be;
  - (j) a termék használata a megengedett terhelésszint feletti terheléssel történt;
  - (k) a garancialevelet vagy a termék megvásárlását igazoló bizonylatot (blokk vagy számla) bármilyen módon meghamisították.
12. A gyártó nem felelős a termék normál elhasználódásával kapcsolatos, illetve a termék nem rendeltetészerű használata miatt bekövetkező hibákért.
  13. A garancia nem vonatkozik a berendezés normál használata következtében várhatóan elhasználódó elemekre (például a lakkozásra, szénkefére, stb.).
  14. A garancia megadása nem érinti a vevők azon jogait, amelyekkel a termékek vásárlásával kapcsolatban külön jogszabályok alapján rendelkeznek.

### GARANCIÁLIS IDŐ ALATTI ÉS GARANCIÁLIS IDŐ UTÁNI SZERVIZELÉS

A termékek javítását végző szakszervizek címe, a javítás ügymenetével kapcsolatos információk a [www.madalbal.hu](http://www.madalbal.hu) weboldalon találhatóak meg, illetve a szakszervizek felsorolása a termék vásárlásának helyén is beszerezhető. Tanácsadással a (1)-297-1277 ügyfélszolgálati telefonszámon állunk ügyfeleink rendelkezésére.

## EU megfelelési nyilatkozat

A gyártó: Madal Bal a.s. • Bartošova 40/3, 760 01 Zlín • Cégszám: 49433717

cég kijelenti, hogy az alábbi jelölésű és megnevezésű készülék, illetve az ezen alapuló egyéb kivitelek megfelelnek az Európai Unió vonatkozó előírásainak.

Az általunk jóvá nem hagyott változtatások esetén a fenti nyilatkozatunk érvényét veszti.

A jelen nyilatkozat kiadásáért kizárólag a gyártó a felelős.

Extol® Light 43281

Dupla LED reflektoros Extol® Light 43281 lámpa, állvánnyal és háromlábú állvánnyal

tervezését és gyártását az alábbi szabványok alapján végeztük:

EN 60598-1:2015; EN 60598-2-5:2015; EN 55015:2013+A1; EN 61547:2009; EN 61000-3-2:2014;  
EN 61000-3-3:2013; EN 62321:2008

figyelembe véve az alábbi előírásokat:

2014/35/EU

2014/30/EU

2011/65/EU

2009/125/EK (a Bizottság 1194/2012/EU számú rendelete)

Zlín, 2016. 7. 21.



Martin Šenkýř  
Igazgatótanácsi tag

## Einleitung

Sehr geehrter Kunde,

wir bedanken uns für Ihr Vertrauen, dass Sie der Marke Extol® durch den Kauf dieses Produktes geschenkt haben. Das Produkt wurde Zuverlässigkeits-, Sicherheits- und Qualitätstests unterzogen, die durch Normen und Vorschriften der Europäischen Gemeinschaft vorgeschrieben werden.

Im Falle von jeglichen Fragen wenden Sie sich bitte an unseren Kunden- und Beratungsservice:

[www.extol.eu](http://www.extol.eu)    [servis@madalbal.cz](mailto:servis@madalbal.cz)

**Hersteller:** Madal Bal a. s., Průmyslová zóna Příluky 244, 76001 Zlín, Tschechische Republik

**Herausgegeben am:** 21.7. 2016

## I. Charakteristik - Verwendungszweck

- Die LED-Lampe mit Doppelscheinwerfer Extol® Light 43281 mit einem gemeinsamen Zuleitungskabel ist für die Montage am tragbaren Ständer mit Griff zum Tragen bestimmt (Abb. 1), den man ebenfalls an einem teleskopischen Dreibein mit einstellbarer Höhe und beliebigem Drehwinkel um die Drehachse im Bereich ° (Abb. 2) installieren kann. Die Scheinwerfer können unabhängig voneinander auf dem tragbaren Ständer je nach Beleuchtungsbedarf der jeweiligen Stelle gedreht werden. Jeder Scheinwerfer ist mit einem eigenen Schalter ausgestattet, sodass nur einer von ihnen oder beide gemeinsam eingesetzt werden können.

Dank der Wasser- und Staubsicherheit kann man sie auch im Außenbereich verwenden (doch der Stromanschluss muss entsprechend geschützt sein).

Die Scheinwerfer strahlen weißes Tageslicht mit einer Farbtemperatur von 6300 K aus.



Abb. 1



Abb. 2







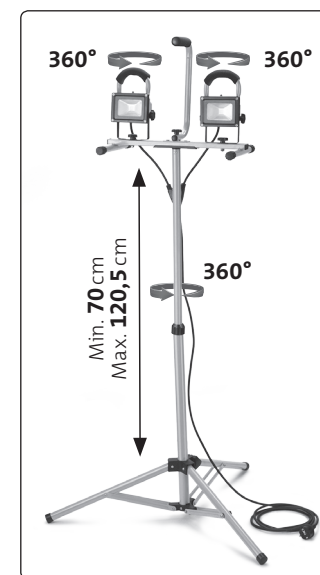



## II. Technische Daten

Bestellnummer	43281
Leistungsaufnahme	2 x 10 W
Lichtstrom	2 x 800 lm
Spannung/Frequenz/Strom	85-240 V/50~60 Hz; 0,16 A
Schutzart (IP*)	IP 65
Abmessungen von einem Scheinwerfer ohne Griff (BxHxT) cm	11,5 x 8,6 x 9,4
Netzkabellänge (zum Adapterstecker)	293 cm
Tragbarer Ständer mit Griff (BxHxT) cm	42,7 x 34 x 23,5
Min./Max. Höhe vom Ständer auf dem Dreibein	70 cm/120,5 cm
Drehwinkel vom Ständer auf dem Dreibein	360°
Gewicht des Scheinwerfers ohne Kabel	0,6 kg
Gewicht der beiden Scheinwerfer mit tragbarem Ständer	1,8 kg
Gewicht des ganzen Sets mit Dreibein ohne Kabel	3,4 kg
Betriebstemperatur	-35 bis +45°C
Isolierklasse der Lampe	I

Tabelle 1

\*) Die Schutzart IP65 der Lampe stellt Staubdichtheit, Schutz gegen Regen und Schneeniederschlag sicher. Zur sicheren Anwendung der Lampe muss die gleiche Schutzart bei dem Anschluss an das Stromnetz gewährleistet sein.

## INFORMATIONEN BETREFFS DER ANFORDERUNGEN AN DAS ECODESIGN VON LED-LAMPEN NACH DER VERORDNUNG DER EUROPÄISCHEN KOMMISSION (EG) 1194/2012.

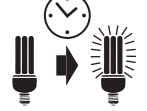
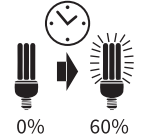
Lampenparameter	43281
 Energieeffizienzklasse der Leuchtquelle	A+ 2× 10,02 kWh/1000h
 Fassung des Stabes	×
 Leistungsaufnahme; Versorgungsspannung und -frequenz	2× 10 W 85-240 V/50~60 Hz
 Äquivalenzleistung einer Standardbirne	2× 60 W
 Nennlichtstrom	2× 800 lm
 Lichtstärke	2× ~120 cd
 Nennlebensdauer der Leuchtquelle	> 30 000 Std.
 Leistungsfaktor der Leuchtquelle	≥ 0,80
 Alterungsfaktor der Lichtquelle bei 6000 h	≥ 0,80
 Zündzeit	0,1 s
 Anlaufzeit bis 60% der vollen Leuchtkraft	0,1 s







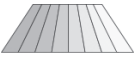

 CRI	Farbwiedergabeindex Ra	≥ 65
	Farbeindruck (Farbtemperatur)	6300 K
	Farbechtheit	x= 0,313 y= 0,337
	Wellenlänge	500-600 nm
	Lichtstromwinkel	120°
	Hervorhebende Lichtquelle	×
	Dimmbarkeit der Leuchtquelle	×
	Anzahl der Schaltzyklen bis zur Störung	≥ 15000×
	Zur Anwendung im Außenbereich	✓ IP 65
	Abmessungen der Leuchtquelle	115 × 86 × 94 mm
<b>Hg</b>	Quecksilbergehalt in der Lichtquelle	0,0 mg

Tabelle 2

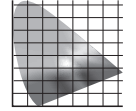
### ENERGIEVERBRAUCHSKENNZEICHNUNG DER LAMPE

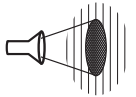

Abb. 3

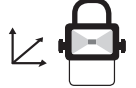
- 1) Diese Lampe beinhaltet eingebaute LED-Lichtquellen..
- 2) Die Lichtquelle in dieser Lampe kann nicht ausgetauscht werden.

### III. Anschluss und Installation der Lampe

#### HINWEIS

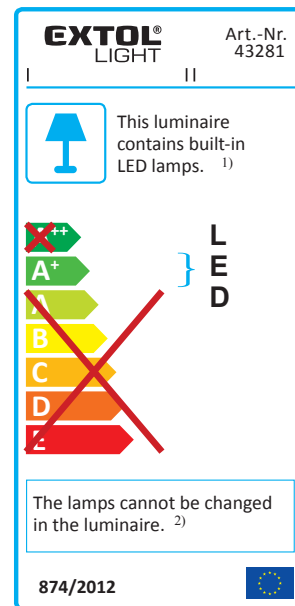
- Vor dem Gebrauch lesen Sie die komplette Bedienungsanleitung und halten Sie diese in der Nähe des Gerätes, damit sich der Bediener mit ihr vertraut machen kann. Falls Sie das Produkt jemandem ausleihen oder verkaufen, legen Sie stets diese Gebrauchsanleitung bei. Verhindern Sie die Beschädigung dieser Gebrauchsanleitung. Der Hersteller trägt keine Verantwortung für Schäden oder Verletzungen infolge vom Gebrauch des Gerätes im Widerspruch zu dieser Bedienungsanleitung. Machen Sie sich vor dem Gebrauch der Lampe mit allen ihren Bedienelementen und Bestandteilen vertraut. Kontrollieren Sie vor der Anwendung den

festen Sitz sämtlicher Komponenten und auch ob irgendein Teil der Lampe, vor allem der Frontschutz und die Isolierung vom Netzkabel nicht beschädigt ist. Als Beschädigung wird auch ein morsches Netzkabel betrachtet. Eine Lampe mit beschädigten Teilen darf nicht benutzt und muss in einer autorisierten Werkstatt der Marke Extol® repariert werden.

### INSTALLATION DER SCHEINWERFER UND DES DREIBEINS

- Befestigen und sichern Sie die Scheinwerfer mit Hilfe der mitgelieferten Schrauben am tragbaren Ständer mit Griff zum Transportieren nach Abb. 1 und richten Sie sie nach Bedarf aus. Die Scheinwerfer kann man verwenden, während sie auf dem Ständer befestigt sind und man kann sie am Griff tragen, oder kann der jeweilige Ständer am teleskopischen Dreibein installiert und befestigt werden. Setzen Sie das Dreibein nach Abb. 2 zusammen und sichern Sie alle seine beweglichen Teile mit den entsprechenden Anziehelementen. Die ausziehbare Stange des Dreibeins kann um die Mittelachse im Bereich von 360° je nach Bedarf gedreht werden, siehe Abb. 2. Die Entfernung der Lichtquelle direkt vom beleuchteten Objekt sollte mindestens 0,5 m betragen, siehe Abb.4.
- Im Bedarfsfall können die Scheinwerfer an die Wand montiert werden. Befestigen Sie den Scheinwerfer 1-3 m über dem Boden. Die Entfernung der Scheinwerfer direkt vom beleuchteten Objekt sollte mindestens 0,5 m betragen. Ist der Scheinwerfer in einer Ecke montiert, muss die Entfernung von der Decke mindestens 20 cm betragen (Abb. 5).



Abb. 4



Abb. 5

### ⚠ HINWEIS

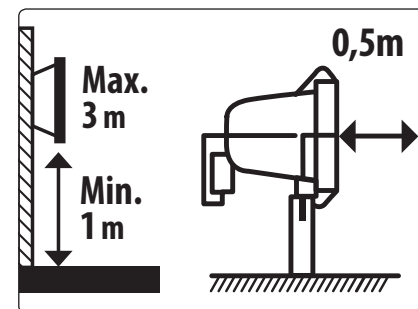
- Schützen Sie das Stromversorgungskabel der Lampe vor mechanischer und thermischer Beschädigung. Sollte das Kabel beschädigt sein, schalten Sie die Lampe sofort aus, trennen Sie sie vom Stromnetz und stellen Sie eine Reparatur in einer autorisierten Werkstatt der Marke Extol® sicher.
- Die Lampe darf aus Sicherheitsgründen während der Verwendung nicht abgedeckt werden, die Strömung der Umluft muss sichergestellt sein. Die Lampe darf ebenfalls nicht in engen kleinen Räumen mit unzureichendem Raumvolumen und ohne Luftströmung installiert oder betrieben werden.
- Die Lampe hat eine unaustauschbare Leuchtquelle, deren Lebensdauer ohne eine mechanische Beschädigung mehr als 30 000 Stunden beträgt und es daher nicht notwendig ist, den Frontschutz der Lampe unter normalen Umständen zu demontieren.

### ANSCHLUSS AN EINE STROMQUELLE UND INBETRIEBSETZUNG

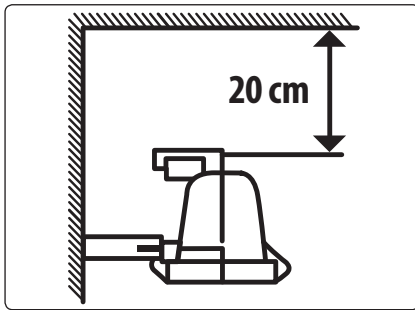
#### ⚠ WARNUNG

- Die Lampe wird an das Stromnetz über das Zuleitungskabel mit einem Standardstecker für eine 230 V ~50 Hz Steckdose angeschlossen.
- Die Lampe kann an eine Spannung im Bereich angeschlossen werden, der im Kapitel mit technischen Angaben angeführt ist. Kontrollieren Sie vor dem Anschluss der Lampe, ob die o. a. Spannung im Stromnetz vorhanden ist.
- Die Lampe muss an einer Steckdose angeschlossen sein, deren Kreislauf über einen

### Fehlerstromschutzschalter (RCD) mit Ausschaltstrom von 30 mA gesichert ist!

- Falls der Anschluss (das Zuleitungskabel) der Lampe auf irgendeine Weise im Hinblick zu den spezifischen Anschlussbedürfnissen modifiziert wird, müssen sämtliche Modifikationen und der Anschluss von einer Person mit Elektrikerqualifikation (sog. fachkundige Person) nach den aktuellen Normen EN 50110-1, IEC 60050-195 und EN 50110-2 und EN 61140 durchgeführt werden. Der Hersteller kann im Falle von jeglichen Modifikationen der Stromzuleitung in die Lampe und ihres Anschlusses selbst keinerlei Haftung für eine unsachgemäße Ausführung tragen.

### ⚠ HINWEIS

- Der Anschluss der Lampe an die Stromquelle muss dauerhaft vor Eindringen von Wasser, hoher Feuchtigkeit oder Schneeniederschlägen oder Beschädigungen durch Wärme und mechanische Einflüsse geschützt sein. Auf den Anschluss der Lampe an eine Stromquelle bezieht sich die Schutzklasse IP 65 der Lampe nicht, wenn keine gleichwertige Schutzklasse gewährleistet ist!
- Stellen Sie die Lampe nicht auf brennbare Oberflächen und benutzen Sie diese nicht in brand- und explosionsgefährdeten Bereichen.
- **Benutzen Sie stets nur eine Lampe mit unbeschädigten Frontschutz, der eine Beschädigung der LED verhindert und diese vor Feuchtigkeit/Wasser und Staub schützt. Wird die Lampe oder das Zuleitungskabel beschädigt, schalten Sie den Strom im Netz sofort ab, trennen Sie die Lampe vom Netz und tauschen Sie sie für eine unbeschädigte Lampe aus.**

### EINSCHALTEN

- Jeder Scheinwerfer ist mit einem Schalter zum Ein- und Ausschalten ausgestattet, sodass entweder beide Scheinwerfer zusammen oder immer nur einer verwendet werden können.

## IV. Reinigung, Instandhaltung, Service

- Falls Sie die Lampe reinigen wollen, trennen Sie sie vom Stromnetz und lassen sie abkühlen. Benutzen Sie zum Reinigen der Lampenoberfläche keine schleifenden Reinigungsmittel oder organische Lösemittel, denn diese würden die Oberfläche beschädigen.

- Servicemodifikationen oder Installation der Lampe müssen bei getrennter Stromzufuhr durchgeführt werden.
- Wird das eigene Netzkabel beschädigt, trennen Sie die Lampe sofort vom Stromnetz und lassen Sie das Kabel in einer autorisierten Werkstatt der Marke Extol® austauschen.
- Sollte der Frontschutz der Lampe beschädigt sein, tauschen Sie diesen für einen neuen ein. Eine Lampe mit beschädigtem Frontschutz darf aus Sicherheitsgründen nicht verwendet werden. Falls der Anwender selbst den Frontschutz austauscht, kann der Hersteller die Schutzart der Lampe IP65 mit Schutz gegen das schädliche Eindringen von Wasser und Staub nicht mehr garantieren, weil er für eine etwaige unsachgemäße Installation vom Frontschutz durch den Anwender nicht haftbar gemacht werden kann. Beim Austausch vom Frontschutz muss die gleiche Schutzart sichergestellt sein, wie in der ursprünglichen Ausführung. Es muss die Originaldichtung vom Hersteller verwendet werden. Beim Austausch vom Glas muss sich die Dichtung im vollkommen unbeschädigten und unverkrümmten Zustand sein. Das Glas muss die gleiche Stärke wie die ursprüngliche Scheibe haben. Werden diese Anforderungen nicht erfüllt, ist ein ausreichender Schutz gegen das schädliche Eindringen von Wasser und Staub nicht mehr gewährleistet und die Lampe darf keinem Regen, Feuchtigkeit oder anderen Arten von Eindringen von Wasser und gefährlichen Berührungen ausgesetzt werden.
- Zwecks einer Garantiereparatur wenden Sie sich an den Händler, bei dem Sie das Produkt gekauft haben, der eine Reparatur in einer autorisierten Servicewerkstatt der Marke Extol® sicherstellt. Im Falle einer Nachgarantiereparatur wenden Sie sich direkt an eine autorisierte Servicewerkstatt der Marke Extol® (die Servicestellen finden Sie auf den Webseiten am Anfang der Bedienungsanleitung).

## V. Typenschildverweis und Piktogramme

**EXTOL®** 43281  
 2x10 W | 85-240 V | 50/60 Hz | t<sub>a</sub> 45°C  
 Max.3,4 kg | IP65 | 2x800lm | 6300K | 120°

Madal Bal, a.s. • Prům. zóna Pfituky 244 • CZ-760 01 Zlín

	Entspricht den Anforderungen der EU.
	Der Mindestabstand zwischen der Lampe und dem beleuchteten Gegenstand muss 0,5 m sein.
	Benutzen Sie die Lampe nur mit aufgesetztem unbeschädigten Frontdeckel.
	Eine Lampe mit beschädigtem Frontschutz darf nicht benutzt und muss ausgetauscht werden.
t <sub>a</sub> ...°C	Maximale Nenntemperatur der Umgebung.
	Stellen Sie die Lampe nicht in die Nähe von leicht brennbaren Materialien oder auf solche Werkstoffe. Benutzen Sie die Lampe nicht in brand- oder explosionsgefährdeten Bereichen.
	Undimmbare Lichtquelle.
	Lesen Sie vor der Benutzung des Gerätes die Gebrauchsanleitung.
	Werfen Sie das unbrauchbare Gerät nicht in den Hausmüll, sondern übergeben Sie es an eine umweltgerechte Entsorgung/Recycling.

Tabelle 3

## VI. Abfallentsorgung

- Werfen Sie die Verpackungen in den entsprechenden Container für sortierten Abfall.
- Das Produkt enthält elektronische Bestandteile, die einen gefährlichen Abfallstoff darstellen. Nach der europäischen Richtlinie 2012/19 EG dürfen elektrische Geräte nicht in den Hausmüll geworfen werden, sondern sie müssen zu einer umweltgerechten Entsorgung an festgelegte Sammelstellen übergeben werden. Informationen über die Sammelstellen erhalten Sie bei dem Gemeindefam.

## EU-Konformitätserklärung

Hersteller Madal Bal a.s. • Bartošova 40/3, 760 01 Zlín • Ident.-Nr.: 49433717

erklärt,  
dass die nachstehend bezeichneten Anlagen auf Grund ihres Konzeptes und Konstruktion,  
sowie die auf den Markt eingeführten Ausführungen,  
den einschlägigen Anforderungen der Europäischen Gemeinschaft entsprechen.  
Bei den mit uns nicht abgestimmten Veränderungen am Gerät verliert diese Erklärung ihre Gültigkeit.  
Diese Erklärung wird auf ausschließliche Verantwortung des Herstellers herausgegeben.

**Extol® Light 43281**  
**LED-Lampe mit Doppelscheinwerfer Extol® Light 43281 mit Ständer und Dreibein**

wurde in Übereinstimmung mit folgenden Normen:

EN 60598-1:2015; EN 60598-2-5:2015; EN 55015:2013+A1; EN 61547:2009; EN 61000-3-2:2014;  
EN 61000-3-3:2013; EN 62321:2008

und harmonisierenden Vorschriften:

2014/35 EU  
2014/30 EU  
2011/65 EU  
2009/125 EC

(Verordnung der EG-Kommission Nr. 1194/2012 für Ecodesign) entworfen und hergestellt.

In Zlín, den 21.7. 2016

Martin Šenkýř  
Vorstandsmitglied der Hersteller-AG

## Introduction

Dear customer,

Thank you for the confidence you have shown in the Extol® brand by purchasing this product.  
This product has been tested for reliability, safety and quality according to the prescribed norms and regulations of the European Union.

Contact our customer and consulting centre for any questions at:

**www.extol.eu**    **service@madalbal.cz**

**Manufacturer:** Madal Bal a. s., Průmyslová zóna Příluky 244, 76001 Zlín, Czech Republic

**Date of issue:** 21.7. 2016

## I. Description - purpose of use

- Double LED floodlight Extol® Light 43281 with a single common power cord is intended for installation on a portable stand with a carry handle (fig. 1), which can, likewise, be installed on a telescopic tripod with adjustable height and arbitrary swivel around its 360° turning axis (fig. 2). The floodlights can be swivelled individually on the portable stand as required for illuminating a specific area. Each floodlight is equipped with an independent power switch, so one can use either just a single floodlight or both at the same time.  
As they are both waterproof and dust-proof, they can be used outdoors (however, the power connection must be protected).  
The floodlights provide white daylight with a colour temperature of 6300 K.



Fig. 1

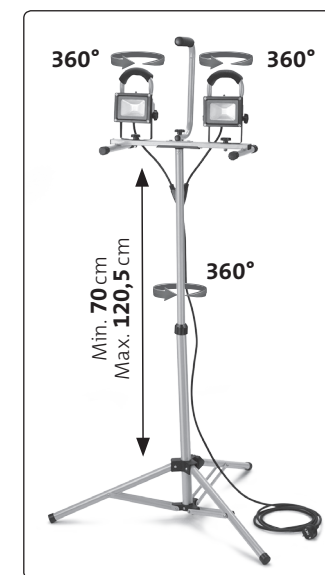

Fig. 2





## II. Technical specifications









Order number	43281
Power input	2 x 10 W
Luminous flux	2 x 800 lm
Input voltage/frequency/current	85-240 V/50~60 Hz; 0.16 A
Protection (IP) *)	IP 65
Dimensions of a single floodlight without handle (WxHxD) cm	11.5 x 8.6 x 9.4
Length of the power cord (to multi-socket adapter)	293 cm
Portable stand with handle (WxHxD) cm	42.7 x 34 x 23.5
Min./Max. stand height on tripod	70 cm / 120.5 cm
Swivel angle of stand on tripod	360°
Weight of floodlights without cable	0.6 kg
Weight of both floodlights with portable stand	1.8 kg
Weight of the complete set with tripod without cable	3.4 kg
Operating temperature	-35 to +45°C
Insulation class of the floodlight	I

Table 1

\*) The IP65 protection marking on the floodlights provides dust resistance, protection against rain and snow.  
For the safe operation of the floodlight, it is essential to provide for the same level of protection for the floodlight's connection to the power source.

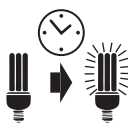
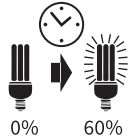
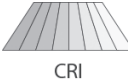
### INFORMATION REGARDING LED FLOODLIGHT ECODESIGN ACCORDING TO EUROPEAN COMMISSION DIRECTIVE (EU) 1194/2012.

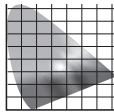
Floodlight parameters	43281
 Power efficiency class of the light source	A+ 2× 10.02 kWh/1000h
 Light bulb socket	×
 Power input, power voltage and frequency	2× 10 W 85-240 V/50~60 Hz
 Equivalent to power draw of standard light bulb	2× 60 W
 Rated luminous flux:	2× 800 lm

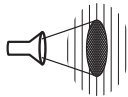
 Luminosity	2× ~120 cd
 Rated lifespan of the light source	> 30 000 hours
 Power Factor	≥ 0.80
 Ageing factor of the light source at 6000 h	≥ 0.80
 Start-up time	0.1 s
 Warm up time for 60% of full luminous flux	0.1 s
 Colour rendering Ra	≥ 65
 Colour chromaticity (colour temperature)	6300 K
 Colour retention	x= 0.313 y= 0.337
 Wave length	500-600 nm
 Angle of light emission into space	120°
 Highlighting light source	×





	Dimmability of the light source	×
	Number of switch cycles to malfunction	≥ 15000×
	For outdoor use	✓ IP 65
	Dimensions of the light source	115 × 86 × 94 mm
<b>Hg</b>	Mercury content in the light source	0.0 mg

Table 2

#### ENERGY LABEL OF THE FLOODLIGHT

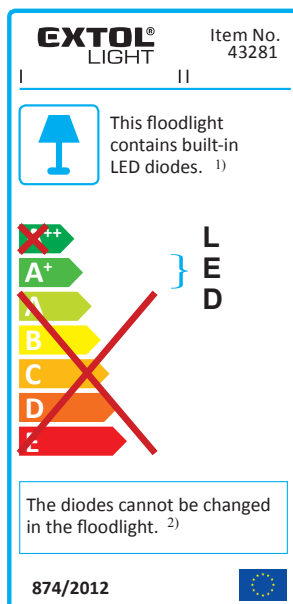

Fig. 3

- 1) This lighting device contains a built-in LED light source.
- 2) The light source in this lighting device cannot be replaced.

### III. Connection and installation of the floodlight

#### ⚠ ATTENTION

- Carefully read the entire user's manual before first use and keep it with the product so that the user can become acquainted with it. If you lend or sell the product to somebody, include this user's manual with it. Prevent this user's manual from being damaged. The manufacturer takes no responsibility for damages or injuries arising from use of the device that is in contradiction to this user's manual. Acquaint yourself with all the control elements and parts of the floodlight before using it. Check that all parts are firmly attached before use, also check that no part of the floodlight is damaged, namely the protective front cover and the insulation on the power cord. A degraded power cord is also considered to constitute damage. Do not use a floodlight with damaged parts and have it repaired at an authorised service centre for the Extol® brand.

#### INSTALLATION OF THE FLOODLIGHTS AND TRIPOD

- Mount the floodlights and secure them in place with the supplied screws to the portable stand with carry handle, see fig. 1 and point them as required. The floodlights can be used in this way, installed on a stand

and carried using the carry handle or the given stand can be installed and attached to a telescopic tripod. Assemble the tripod according to fig. 2 and secure all its moving parts using the relevant fastening elements. The extended tripod rod can be turned 360° around its central axis as required, see fig. 2. The direct distance of the floodlights from the illuminated object should be at least 0.5 m, see fig. 4.

- If necessary, the floodlights may be mounted on a wall. Mount the floodlight at a height of 1-3 m above the ground. The direct distance of the floodlights from the illuminated object should be at least 0.5 m. When the floodlight is mounted in a corner then it must be at least 20 cm away from the ceiling (Fig. 5).

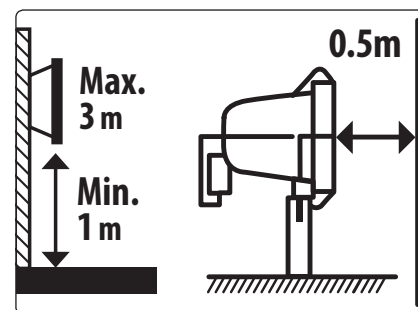

Fig. 4

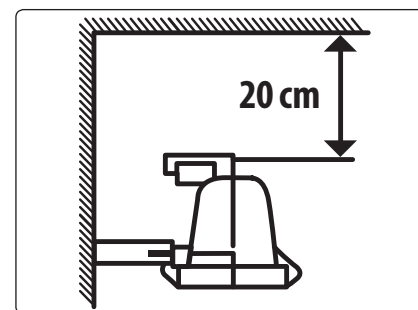

Fig. 5

#### ⚠ ATTENTION

- Protect the power cord of the floodlight against thermal and mechanical damage. In the event of damage, immediately turn off the floodlight, disengage the voltage in the grid and organise a repair at an authorised service centre for the Extol® brand.

- For safety reasons, do not cover the floodlight during operation; circulation of ambient air must be provided for. Likewise, do not install or operate the floodlight in a confined small area with an insufficient volume and circulation of air.
- The floodlight has a non-replaceable light source, which when not mechanically damaged has a lifespan of more than 30,000 hours and thus under normal circumstances it is not necessary to remove the floodlight's front cover.

#### CONNECTING TO A POWER SOURCE AND TURNING ON

#### ⚠ WARNING

- The floodlight is connected to the power supply by means of a power cord with a standard plug intended for 230 V ~50 Hz sockets.
- The floodlight can be connected to a voltage in the range specified in the chapter with the technical specifications. Prior to connecting the floodlight, check that the above specified voltage is in the grid.
- The floodlight must be connected to a power socket with its circuit protected by a residual current device (RCD) with a breaking current of 30 mA.
- If the connection (power cord) of the floodlight is repaired in any way with respect to the specific connection requirements, all modifications and connections must be performed by a person with electrical qualifications (i.e. a knowledgeable person) according to current norms EN 50110-1, IEC 60050-195 and EN 50110-2 and EN 61140. In the event of any modifications to the power cord leading to the floodlight and its connection, the manufacturer cannot bear any responsibility for non-professional work.

#### ⚠ ATTENTION

- The connection of the floodlight to the el. power source must be permanently protected against the entry of water, high moisture or snowfall or thermal and mechanical damage. The IP 65 protection level of the floodlight does not apply to the floodlight's connection to the power source when the same level of protection is not provided!



- Do not locate the floodlight on a flammable surface. The floodlight must not be used in an environment where there is a risk of fire or explosion.

- Always use the floodlight with an undamaged protective front cover that prevents damage to the LED diodes and its exposure to humidity/ water and dust. In the event that the floodlight or power cord is damaged, immediately turn off the power source, disconnect the floodlight and replace it with an undamaged unit.**

#### TURNING ON

- Each floodlight is equipped with an on/off switch, so one can use both floodlights at the same time or just one.

### IV. Cleaning, maintenance, repairs

- In the event that the floodlight requires cleaning, first unplug it from the el. power supply and allow it to cool down. Do not use abrasive cleaning products and organic solvents to clean the floodlight as this would damage it.

- Service adjustment or installation of the floodlight must be performed with the power supply disconnected.

- In the event that the power cord itself is damaged, immediately disconnect it from the power cord without voltage in the grid and have it replaced at an authorised service centre for the Extol® brand.

- In the event of damage to the protective front cover of the floodlight, replace it with a new one. For safety reasons, it is not possible to use the floodlight with a damaged protective front cover. If the user replaces the protective front glass, the manufacturer can no longer guarantee the IP65 protection class with protection against the damaging entry of water and dust because the manufacturer cannot be responsible for the possible incorrect installation of the protective front cover by the user.

When the protective cover is replaced, the same level of protection must be ensured as in the original configuration. The original gasket seal from the manufacturer must be used. When the glass is replaced, the gasket seal must be completely undamaged and untwisted.

The glass must have the same thickness as the original. In the event that these requirements are not met, the provided level of protection will be insufficient against the entry of water and dust, and the floodlight must not be exposed to rain, moisture or other form of water entry and dangerous touching.

- For warranty repairs, please contact the vendor from whom you purchased the product and they will organise repairs at an authorised service centre for the Extol® brand. For a post warranty repair, please contact the authorised service centre of the Extol® brand directly (you will find the repair locations at the website at the start of this user's manual).

### V. References to the label and pictograms

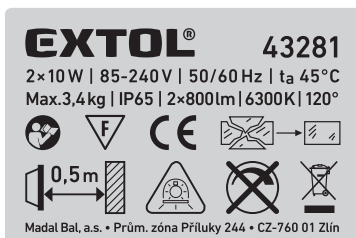

	Meets EU requirements.
	The minimum clearance between the lighting device and the illuminated item must be 0.5 m.
	Only use the floodlight with the undamaged front cover installed.
	Do not use a floodlight with a damaged front cover, and replace it with a new one.
$t_a \dots ^\circ\text{C}$	Highest nominal ambient temperature.

	Do not place the lighting device in the vicinity of easily flammable materials and on easily flammable materials. Do not use in an environment where there is a risk of explosion or fire.
	Non-dimming light source.
	Read the user's manual before use.
	Do not dispose of unserviceable commodities in household waste, but dispose of / recycle them in an environmentally safe manner.

Table 3

### VI. Waste disposal

- Throw packaging materials into a container for the respective sorted waste.

- The product contains electronic components that constitute hazardous waste. According to European Directive No. 2012/19 EU, electric appliances must not be thrown out with household waste, and must be handed over for ecological disposal at specified collection points. You can find information about these collection points at your local town council office.

### EU Declaration of Conformity

Manufacturer Madal Bal a.s. • Bartošova 40/3, 760 01 Zlín  
Company ID No.: 49433717

declares

that the products designated below, on the basis of their design and construction, as well the configuration in which they were brought on to the market, comply with the relevant requirements of the European Union.

This declaration becomes void in the event of modifications to the product that are not approved by us.

This declaration is issued under the exclusive responsibility of the manufacturer.

Extol® Light 43281

Double LED floodlight Extol® Light 43281  
with stand and tripod

was designed and produced in conformity with the following standards:

EN 60598-1:2015; EN 60598-2-5:2015; EN 55015:2013+A1;  
EN 61547:2009; EN 61000-3-2:2014;  
EN 61000-3-3:2013; EN 62321:2008

and harmonisation directives:

2014/35 EU  
2014/30 EU  
2011/65 EU  
2009/125 EC

(EU Commission Directive no. 1194/2012 for ecodesign)

In Zlín, 21.7. 2016

Martin Šenkýř  
Member of the Board of the manufacturer